



**STONE
REEF**



TÜRANLEHNER

Hier zeigen wir dir Schritt für Schritt, wie du deinen Türanlehner richtig einstellst, damit deine Tür ruhig, kontrolliert und zuverlässig anlehnt.

Nicht mit Glück oder Gefühl – sondern mit System.

STONE REEF GmbH
Nelkenstr. 15
85591 Vaterstetten
Germany
SR-1401
service@stonereef.de



INHALT

MONTAGEHINWEISE

MONTAGE

LOS GEHT'S

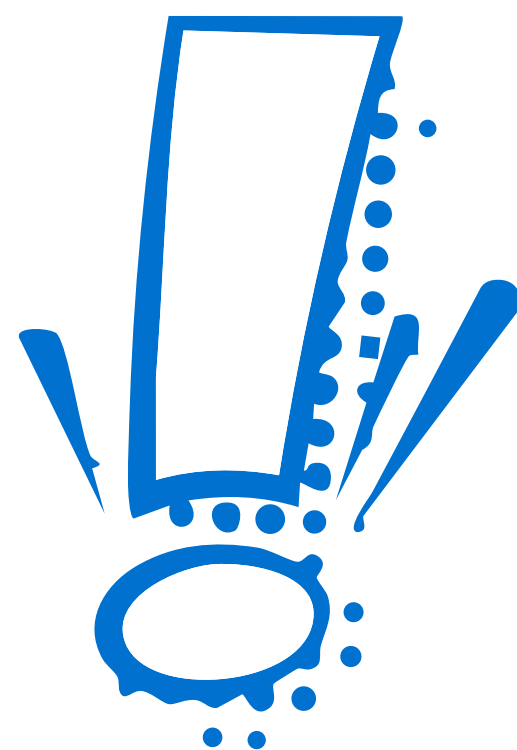

MONTAGEHINWEISE

KLEINE TIPPS DIE HELFEN



MONTAGEHINWEISE

KLEINE TIPPS & TRICKS

A

Es gibt zwei Möglichkeiten, deinen neuen Türanlehner zu installieren. Mit oder ohne Schrauben. Für die besten Ergebnisse empfehlen wir eine Montage mit Schrauben.



B

Je nachdem, in welche Lochung die Feder eingesetzt wird, öffnet sich die Tür schneller oder langsamer. Wir empfehlen, den geringsten Widerstand einzustellen.

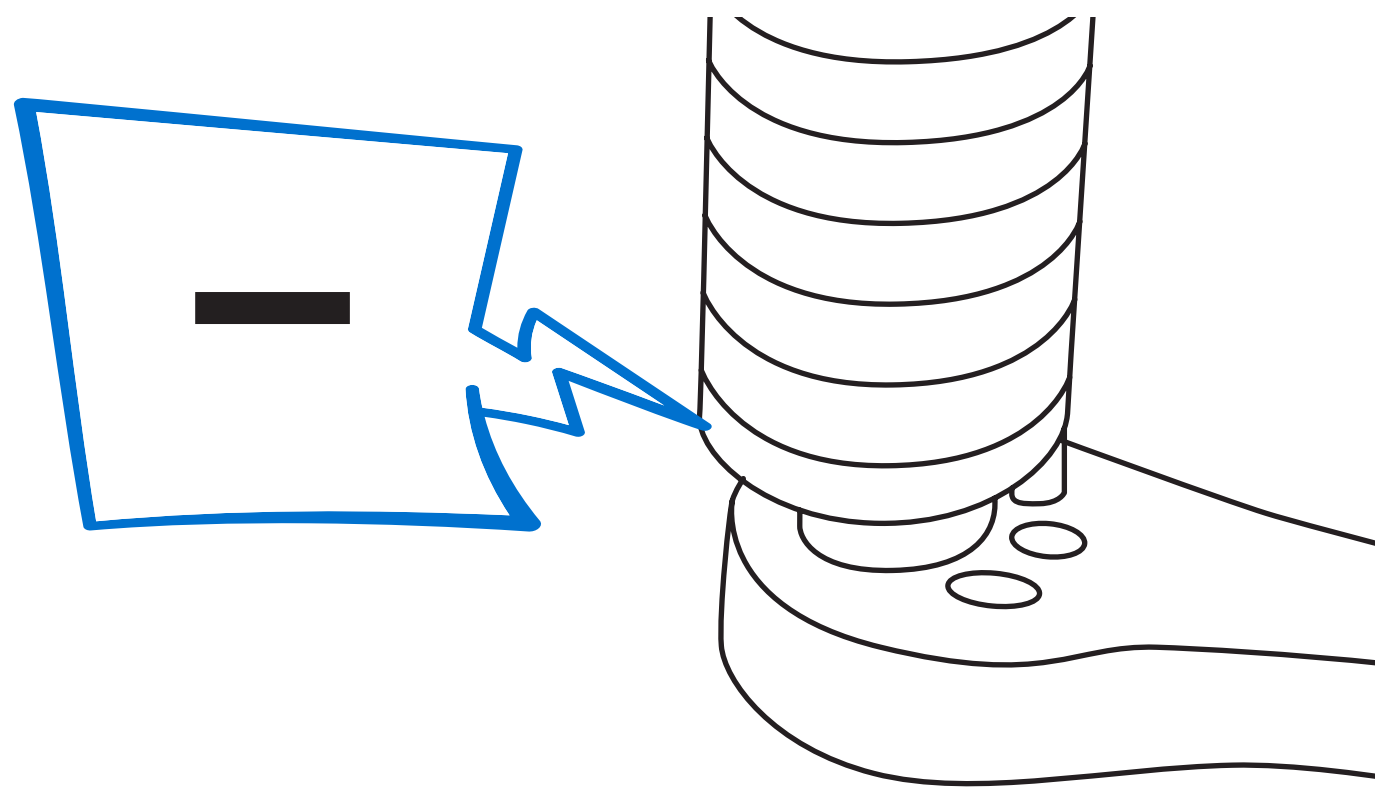

C

Wenn der Türanlehner quietschen sollte, bitte die Feder und Innenseitenbacken einfetten, das vermindert die Reibung.



MONTAGEHINWEISE

KLEINE TIPPS & TRICKS



Wichtig: Der Türanlehner ist für Türen vorgesehen, die sich maximal 90° öffnen. Bei einem größeren Winkel kann es sein, dass die Feder zurückspringt, da sie zu sehr unter Spannung steht.



Sollten Probleme auftreten, stehen wir dir gerne über unseren Kundenservice zur Verfügung.

KUNDENSERVICE

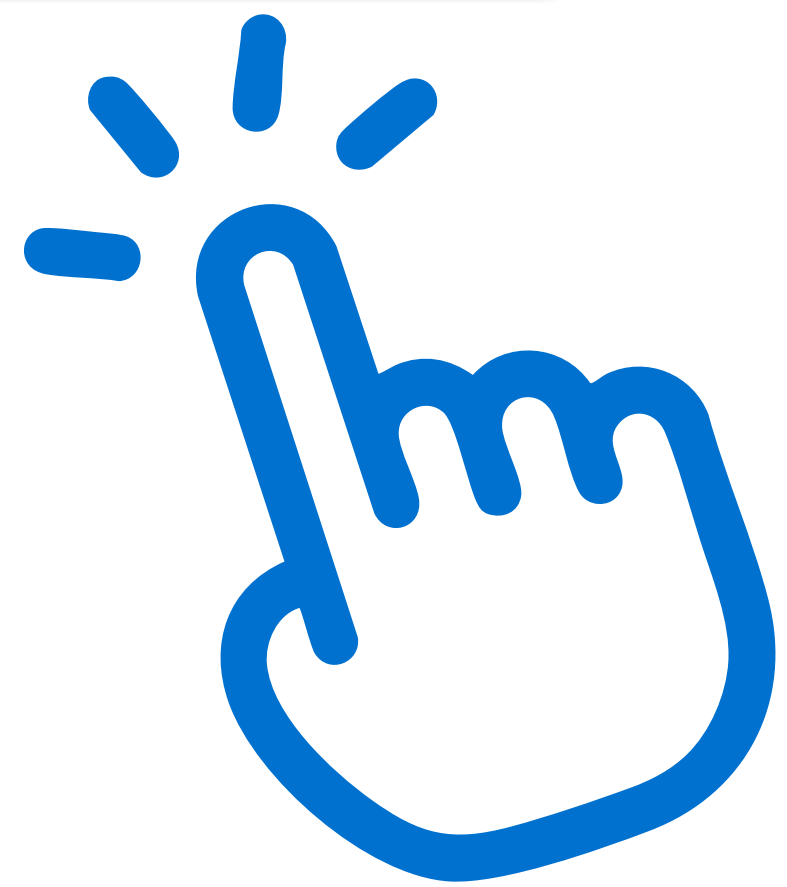

WEITER ZUR MONTAGE

MONTAGE

RECHTS- UND LINKSSEITIG



MONTAGE

RECHTS- UND LINKSSEITIG

1A

Nimm den Türwinkel und setze ihn auf das Türblatt. Achte darauf, dass der Winkel sauber und fest anliegt.

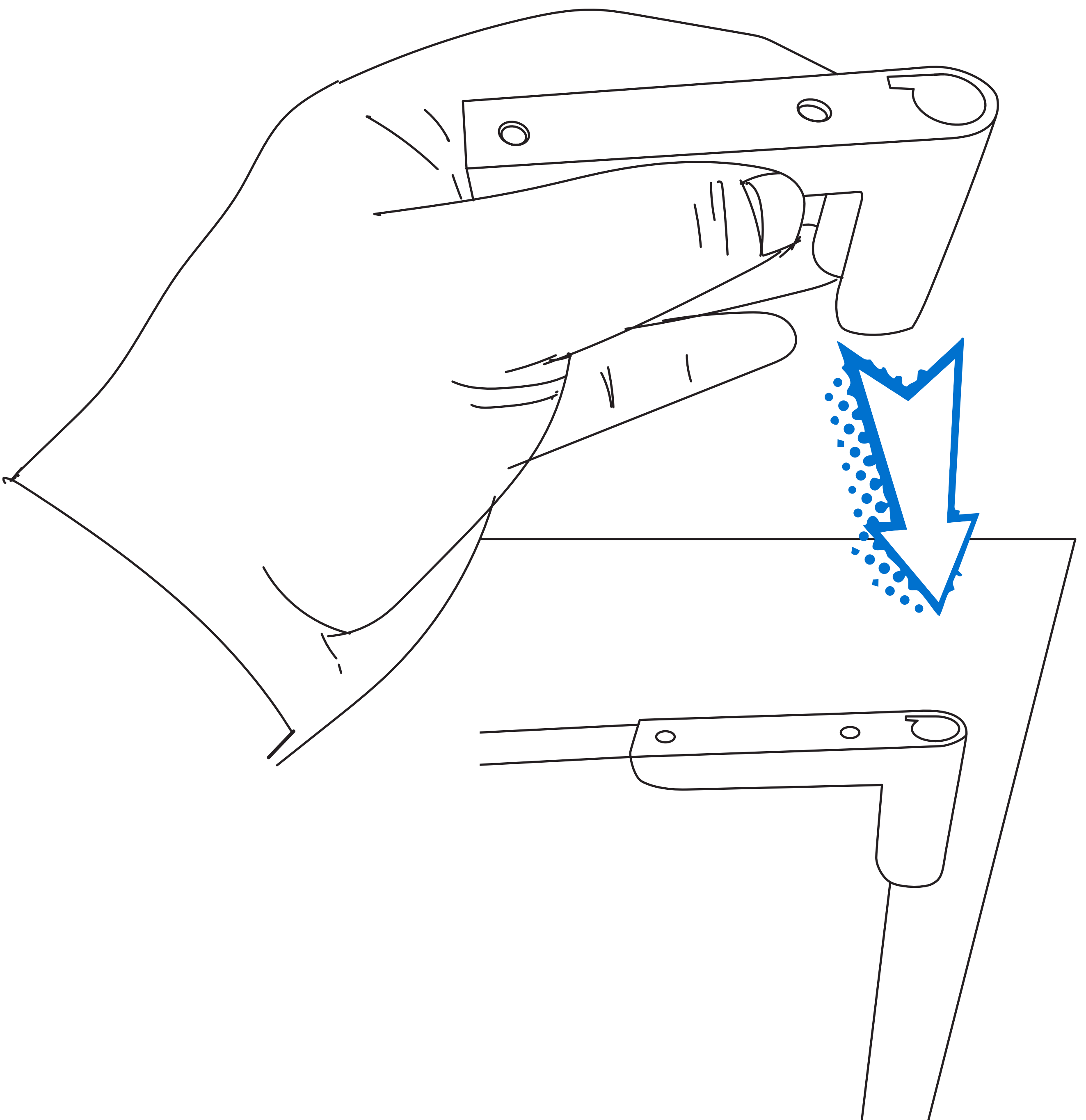

Markiere die Position des Türwinkels durch die vorhandenen Bohrlöcher. Nimm den Winkel anschließend wieder ab und bohre die beiden markierten Löcher.

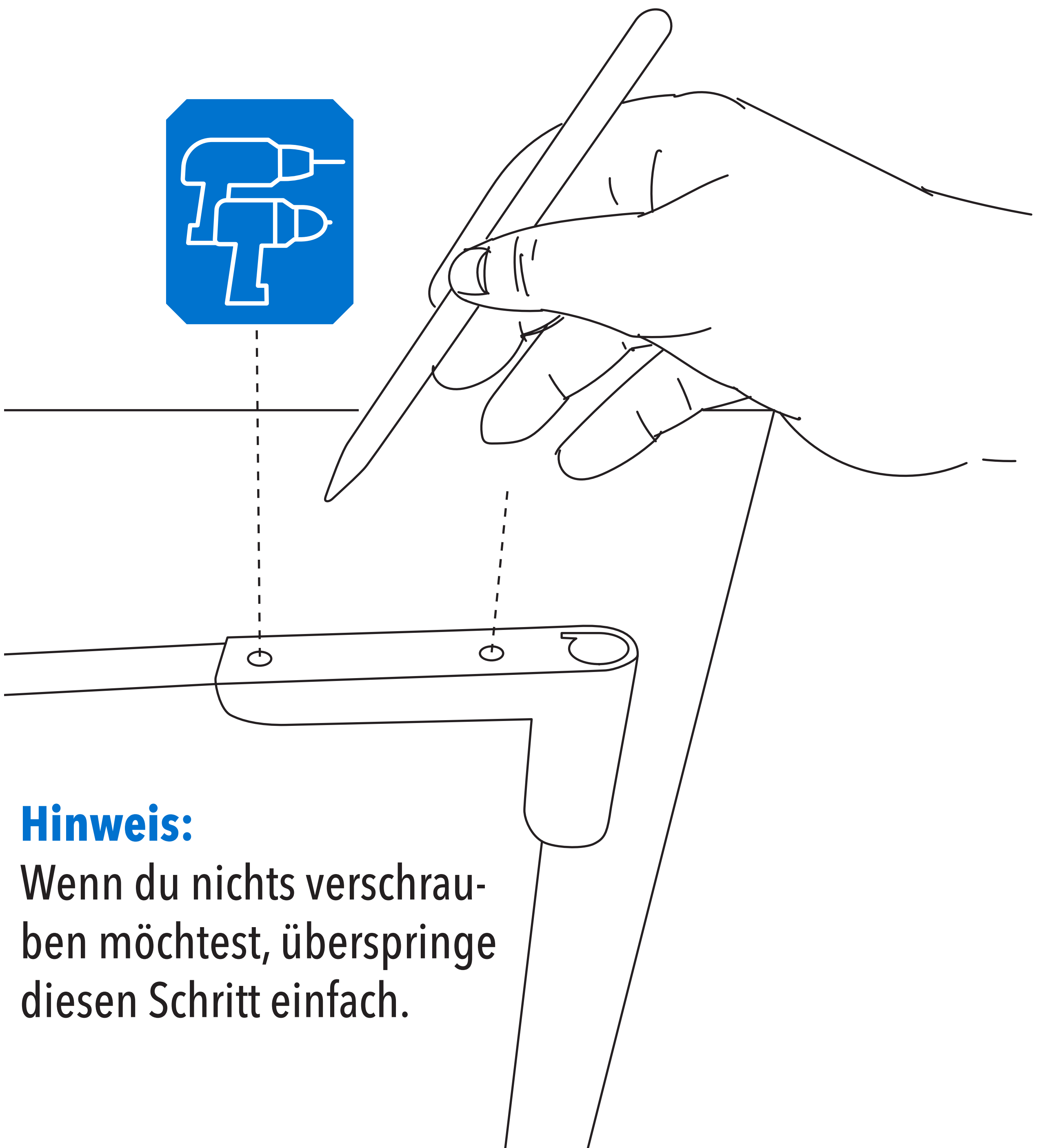
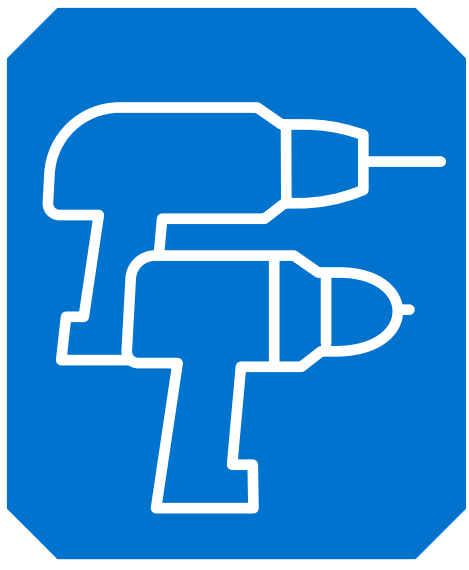

Hinweis:

Wenn du nichts verschrauben möchtest, überspringe diesen Schritt einfach.

1C

Setze nun die Feder in den Türwinkel ein. Für eine rechtsseitige Montage muss die Feder von oben eingesetzt werden. Achte darauf, dass das obere

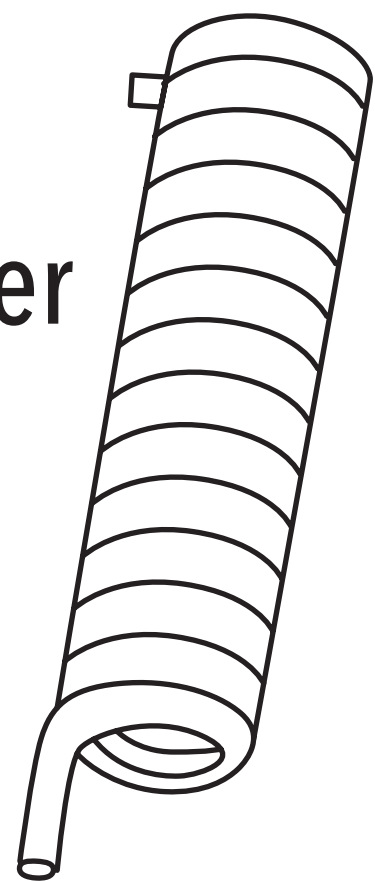

Ende der Feder korrekt in die vorgesehene Aussparung geführt wird.

Für die linksseitige Montage siehe Schritt 1G.

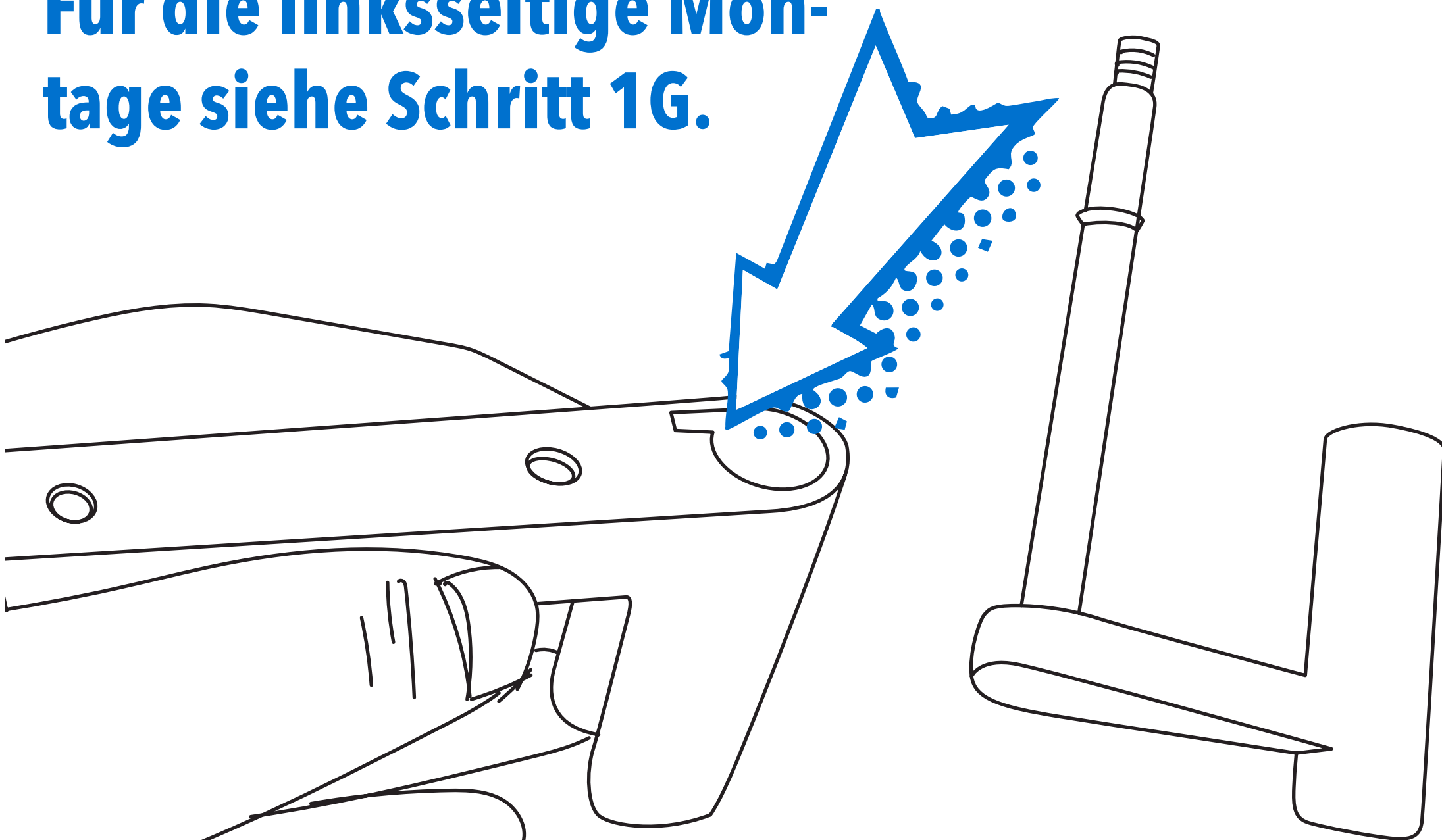

1D

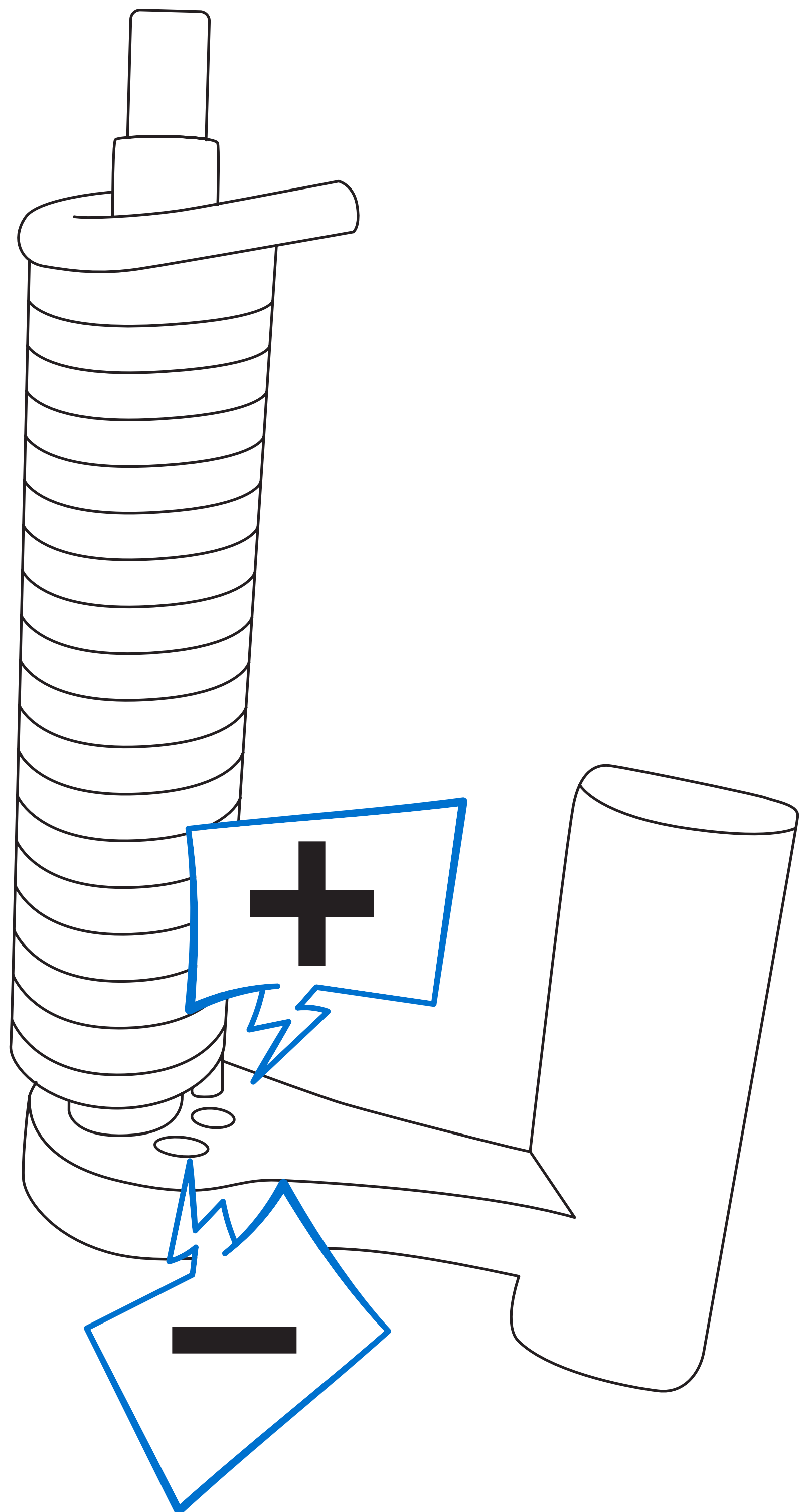

Achte außerdem darauf, dass das Ende der Feder in die dafür vorgesehenen Löcher am Rückstellwinkel eingeführt wird.

Hinweis:

Die Stärke der Rückstellkraft wird über die Bohrungen geregelt. Wir empfehlen, den geringsten Widerstand einzustellen.

1E

Schließe die Installation ab, indem du die Mutter auf den Türwinkel schraubst und anschließend den Türanlehner an der Tür montierst.

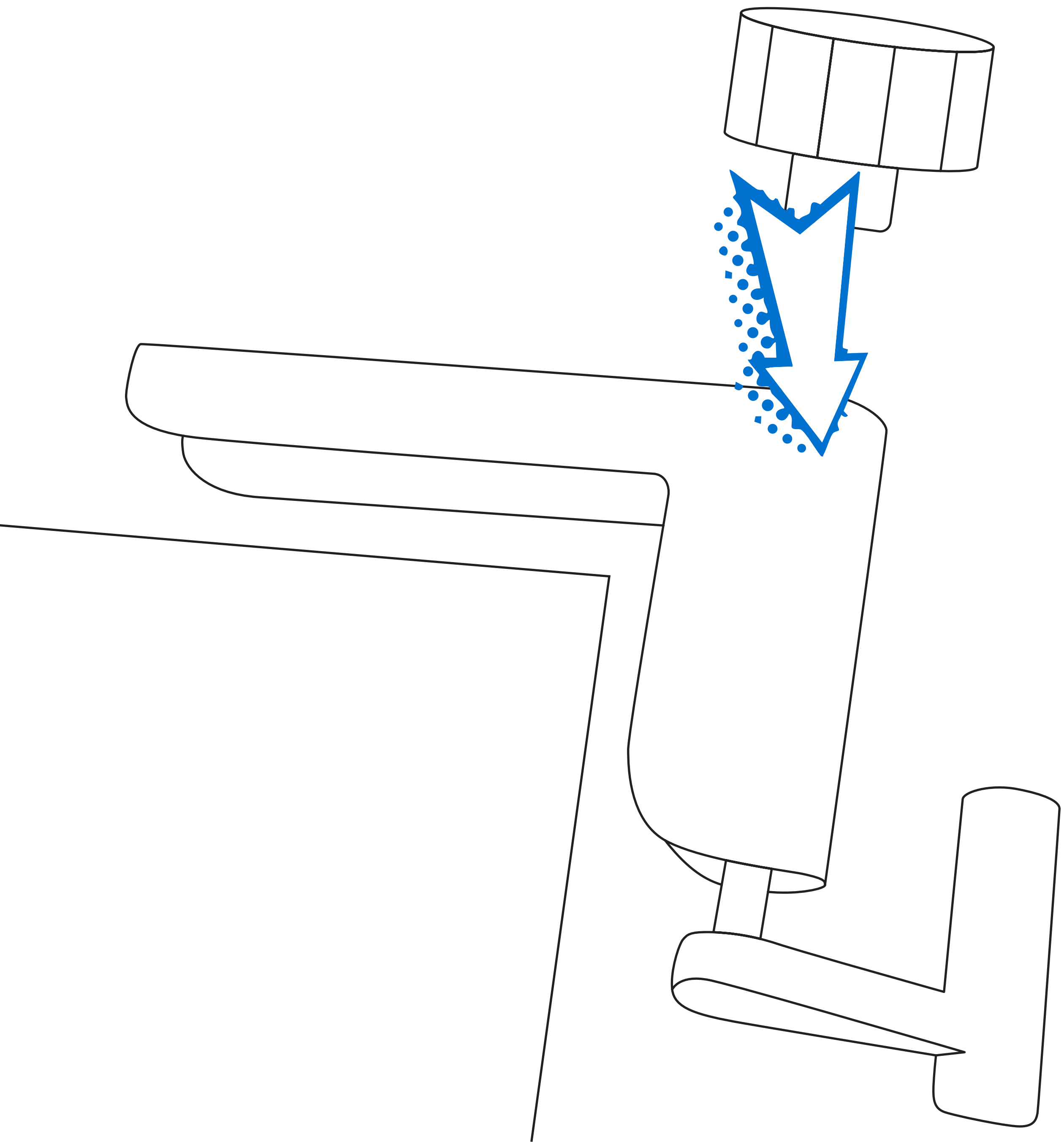



Klebe im letzten Schritt die durchsichtige Folie an die Stelle, wo der Rückstellwinkel auf dem Türrahmen sitzt, um Beschädigungen zu vermeiden und ein Rutschen zu verhindern.

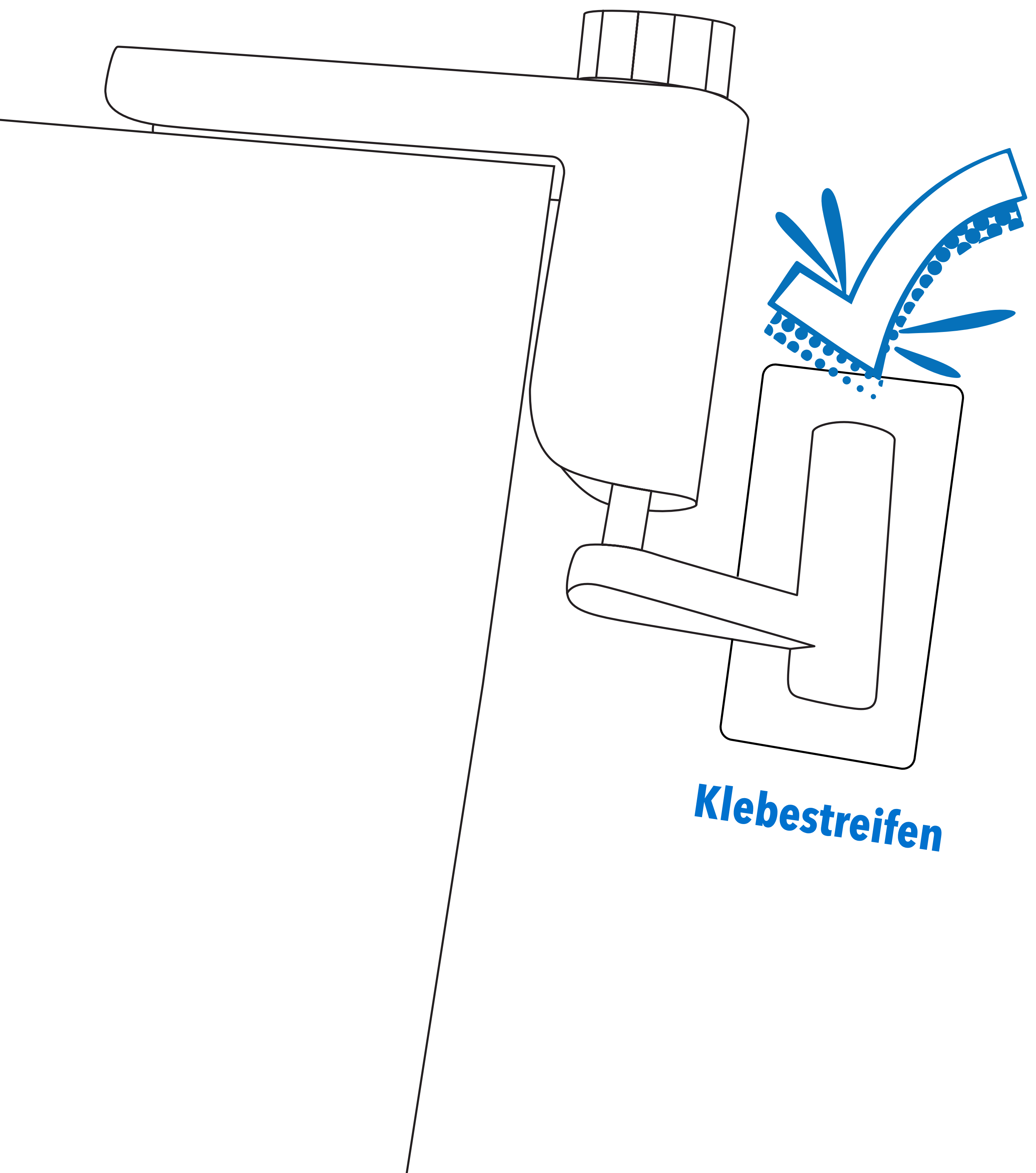

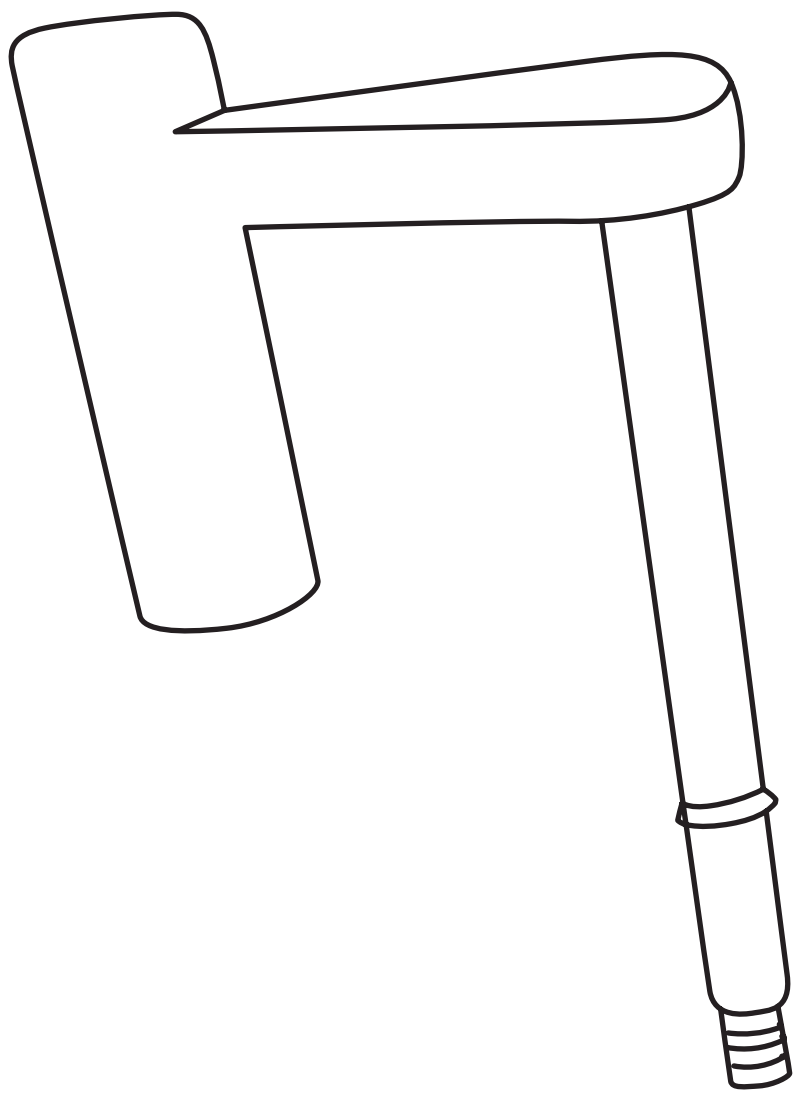

Die linksseitige Montage funktioniert sinngemäß wie die Montage von rechts. Der einzige Unterschied ist, dass die Feder und der Rückstellwinkel von der anderen Seite eingeschoben werden (siehe Bild).

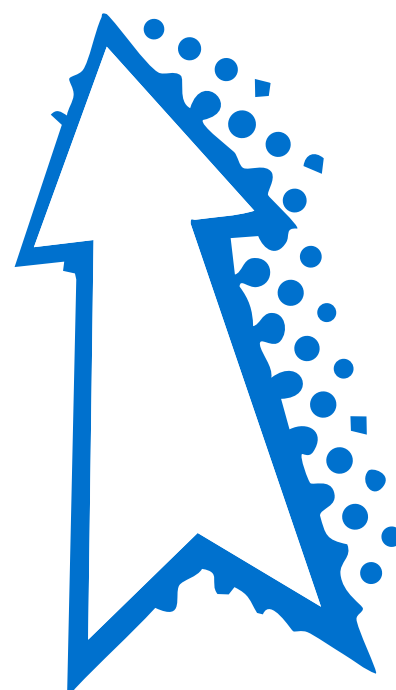
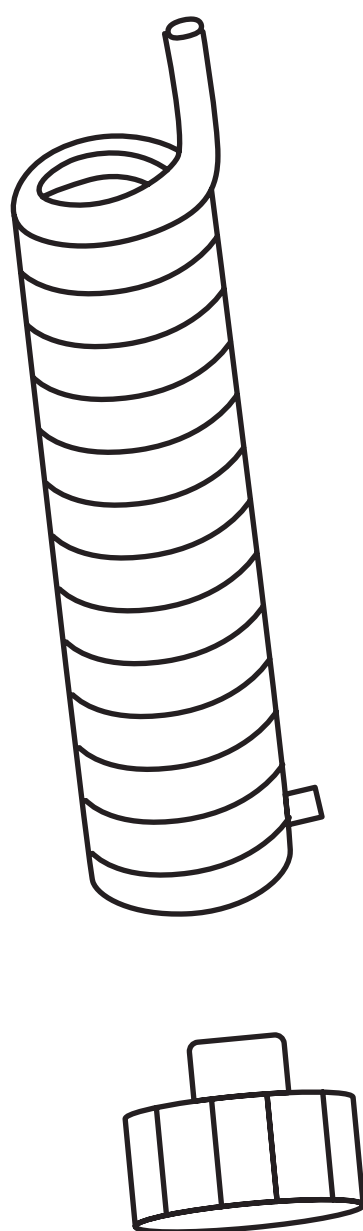
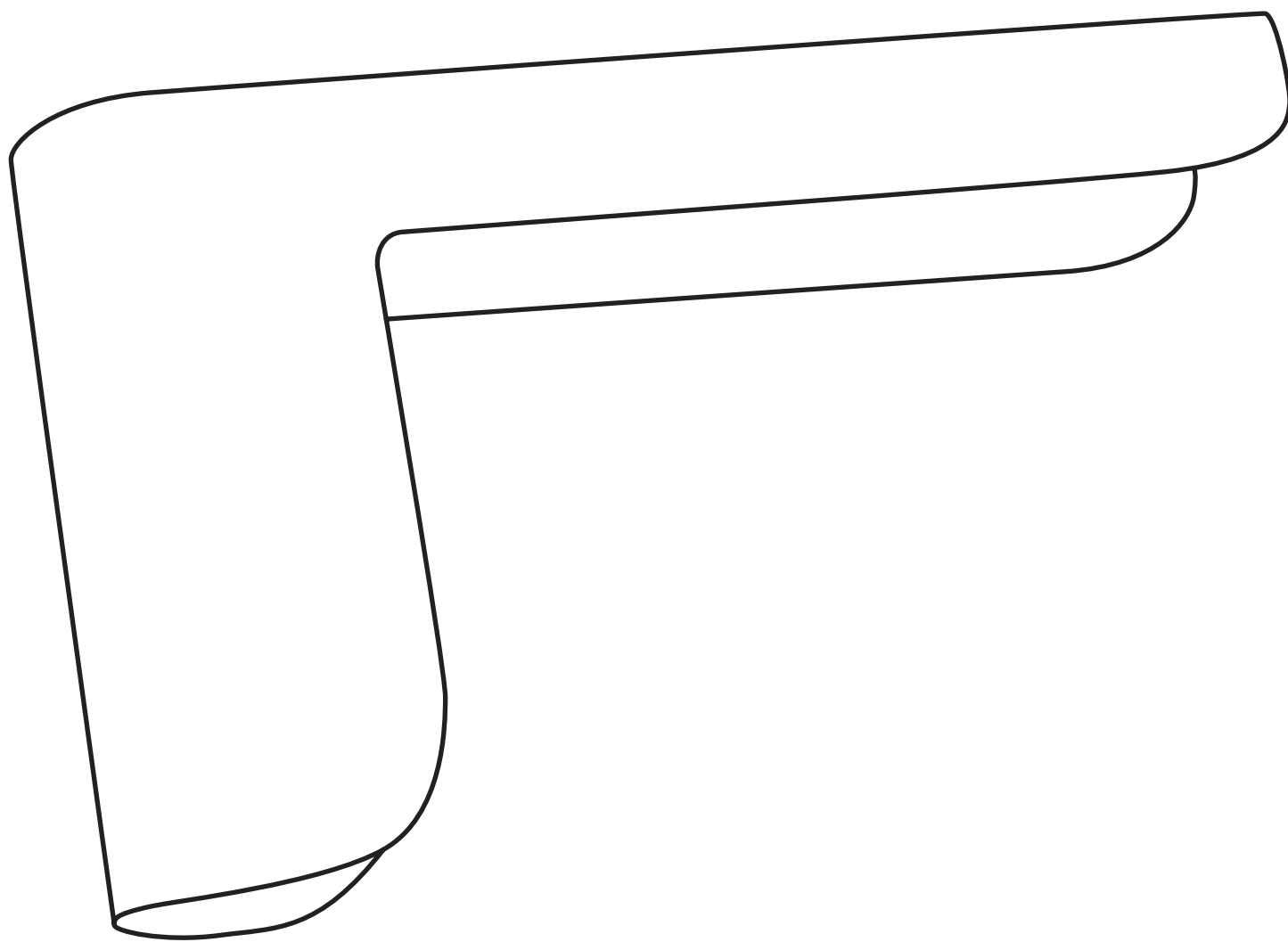

DEIN KUNDENSERVICE

KONTAKT



SR-1401



STONE REEF GmbH
service@stonereef.de