



**STONE  
REEF**



# AMORTIGUADOR DE PUERTA

Aquí te mostramos paso a paso cómo ajustar correctamente tu amortiguador de puerta para que esta se cierre de forma suave, controlada y fiable.

No es cuestión de suerte ni de intuición,  
sino de seguir un método.

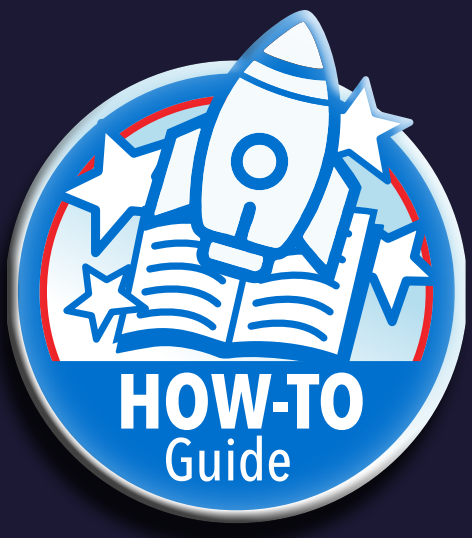

# CONTENIDO

**INSTRUCCIONES**

**MONTAJE**

**EMPECEMOS**

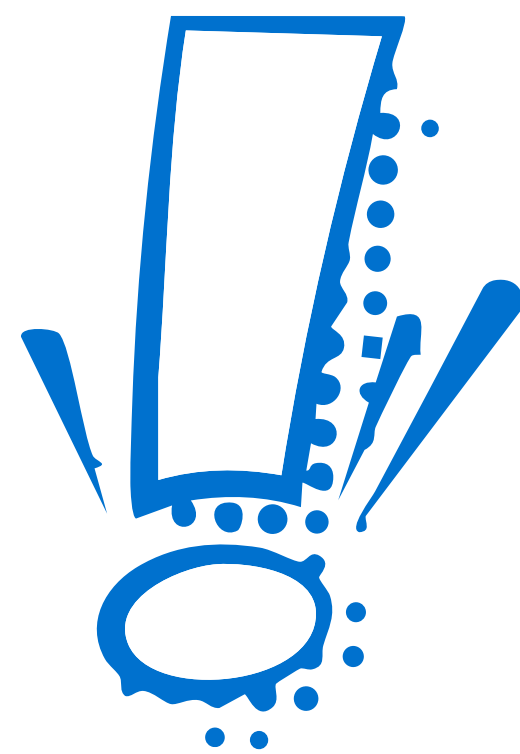

# **INSTRUCCIONES DE MONTAJE**

**PEQUEÑOS CONSEJOS QUE TE AYUDARÁN**



# INSTRUCCIONES DE MONTAJE

## PEQUEÑOS CONSEJOS Y TRUCOS

**A**

Hay dos formas de instalar tu nuevo tope de puerta: con o sin tornillos. Para obtener los mejores resultados, recomendamos el montaje con tornillos.

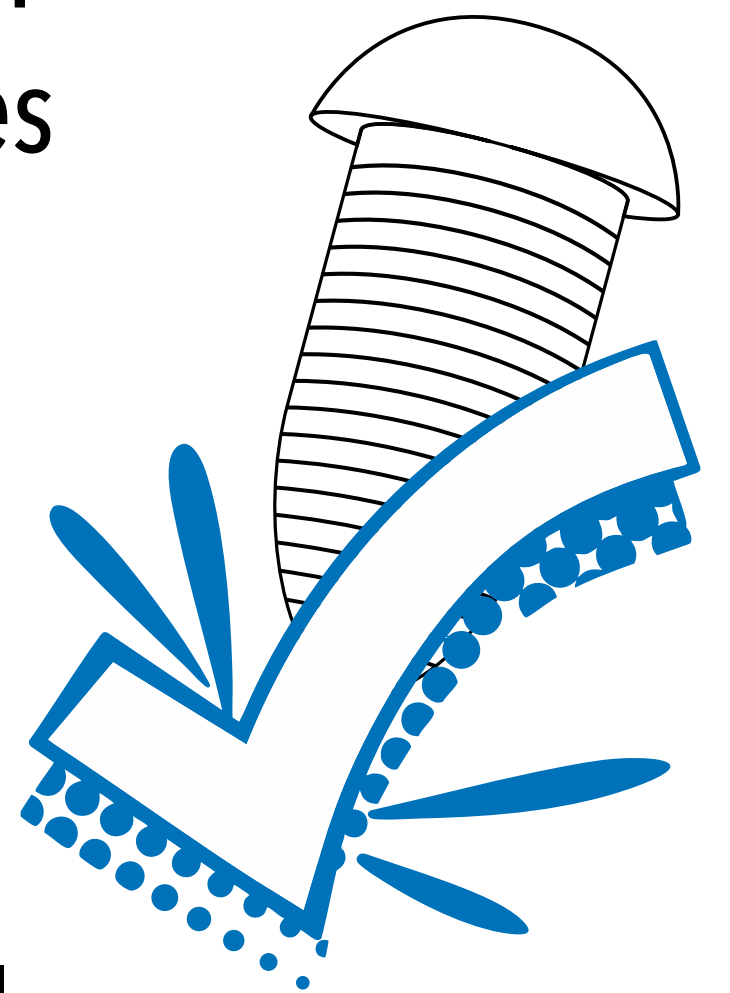

**B**

Dependiendo del orificio en el que se inserte el resorte, la puerta se abrirá más rápido o más lento. Recomendamos ajustar la menor resistencia posible.

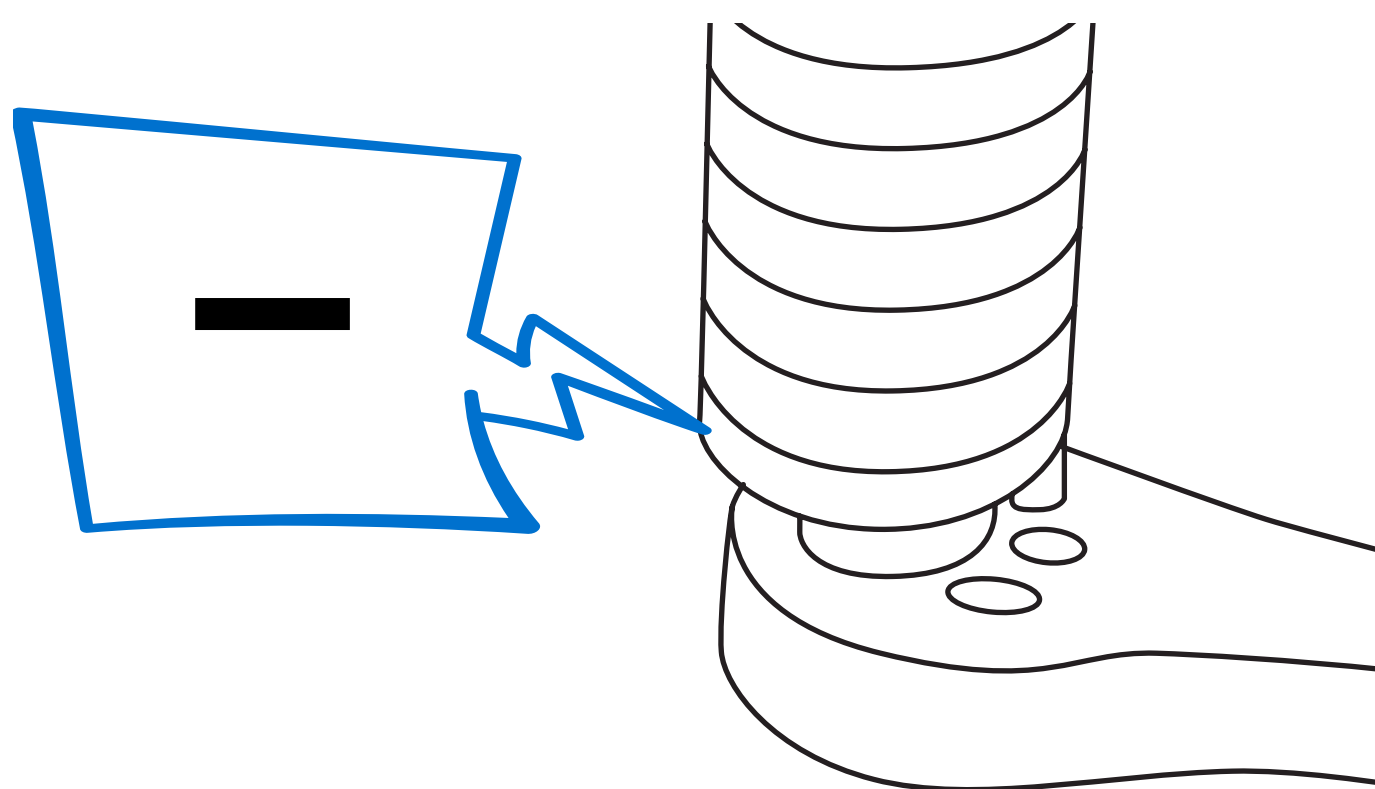

**C**

Si el tope de puerta chirría, engrasa el resorte y las mordazas interiores; esto reduce la fricción.

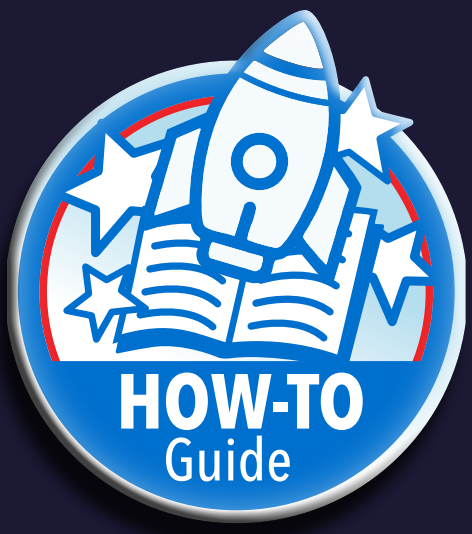

## INSTRUCCIONES DE MONTAJE PEQUEÑOS CONSEJOS Y TRUCOS



Importante: El tope de puerta está diseñado para puertas que se abren un máximo de  $90^\circ$ . Si el ángulo es mayor, es posible que el resorte rebote, ya que está sometido a demasiada tensión.



Si surge algún problema, estaremos encantados de ayudarte a través de nuestro servicio de atención al cliente.

**ATENCIÓN AL CLIENTE**

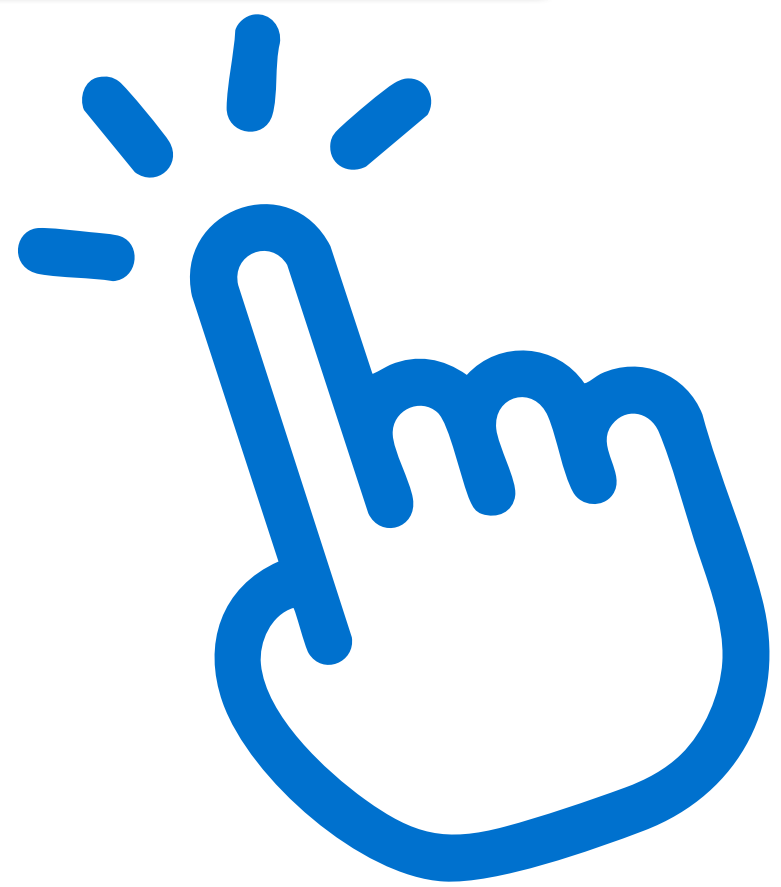

**CONTINUAR CON EL MONTAJE**

# **MONTAJE**

**LADO DERECHO E IZQUIERDO**



# MONTAJE

## LADO DERECHO E IZQUIERDO

**1A**

Coge el soporte de puerta y colócalo sobre la hoja de la puerta. Asegúrate de que el soporte quede bien ajustado y firme.

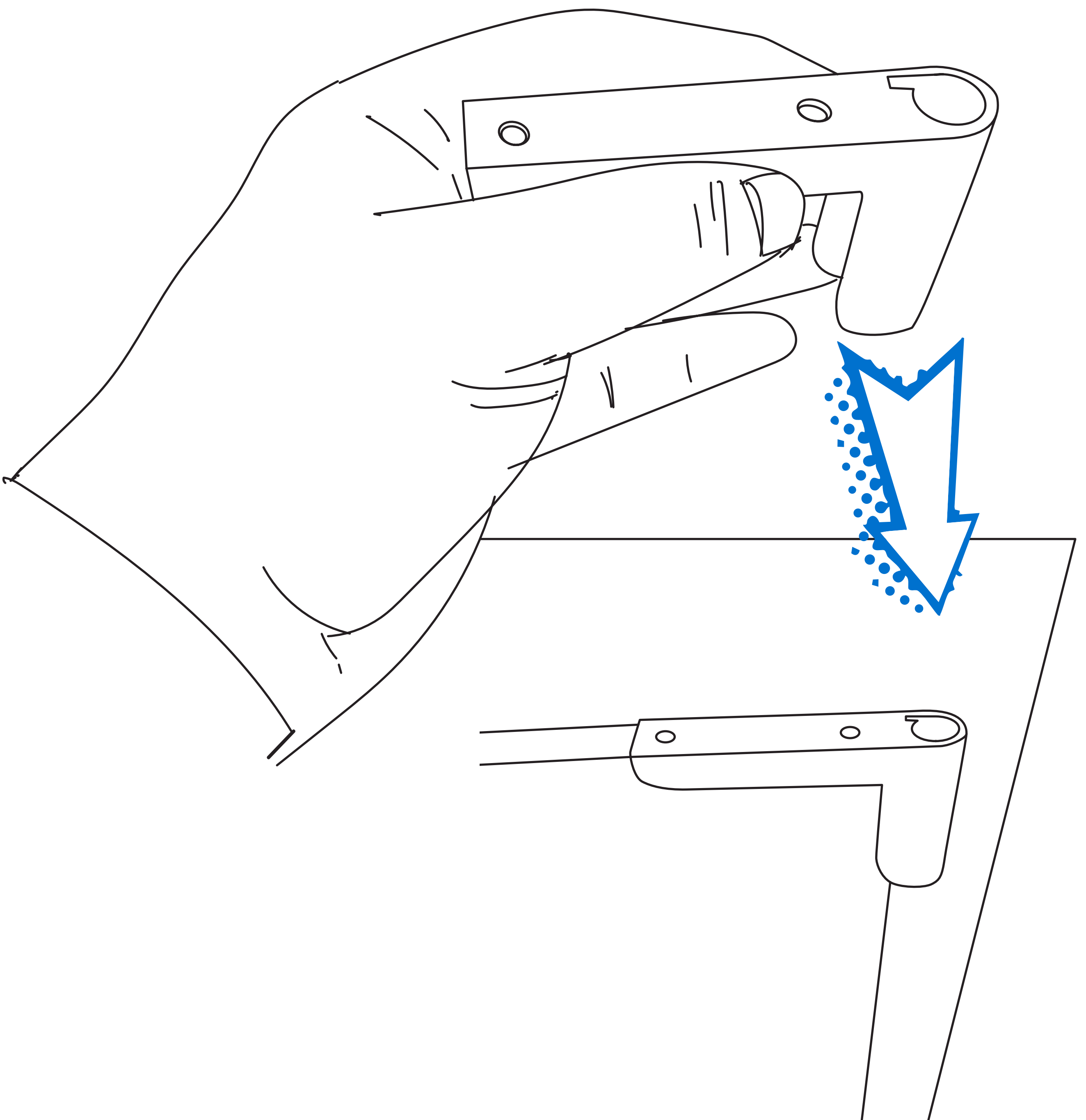

Marca la posición del soporte de puerta a través de los orificios de taladrado existentes. A continuación, retira el soporte y taladra los dos orificios marcados.

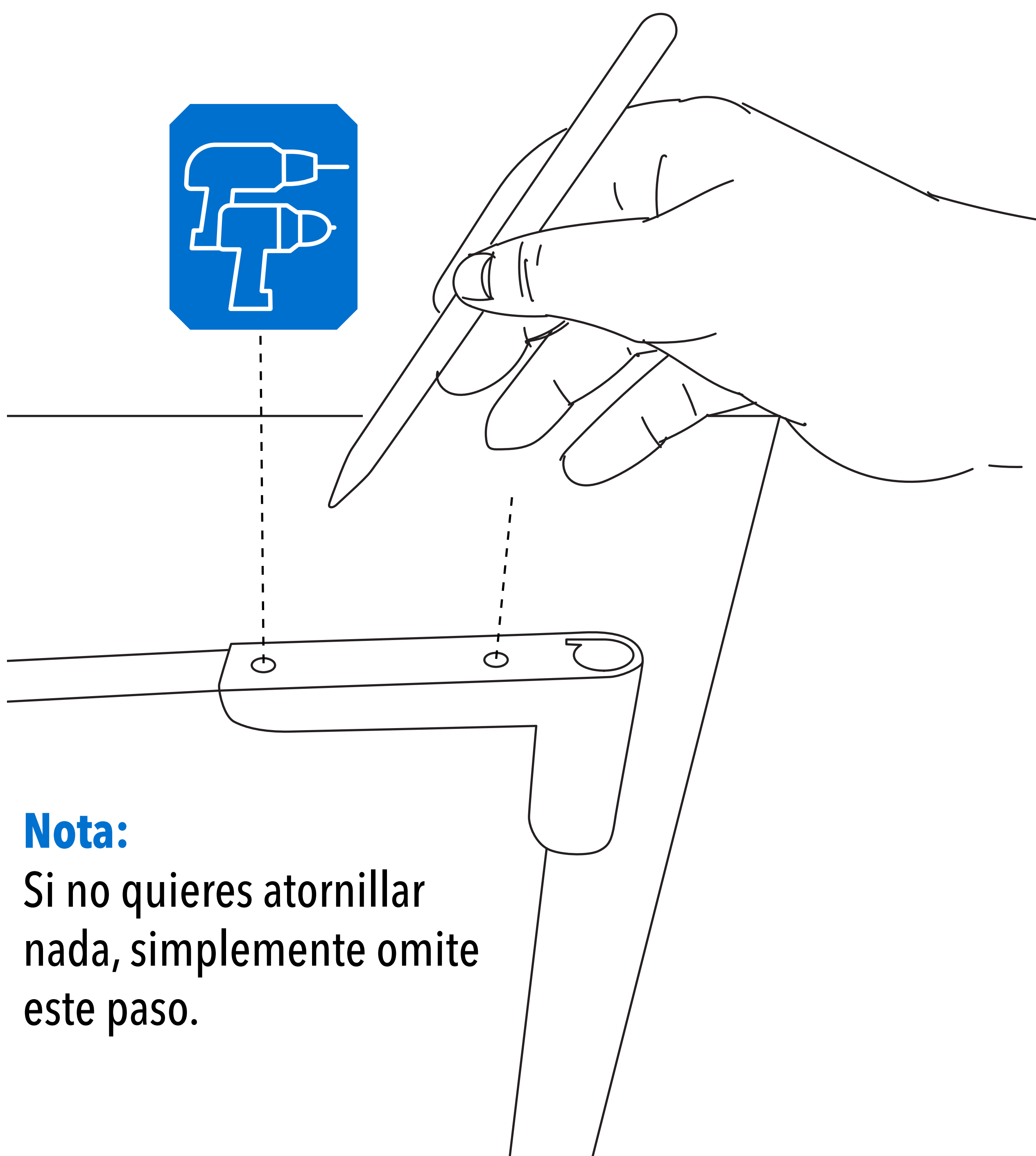

**Nota:**

Si no quieres atornillar nada, simplemente omite este paso.

**1C**

Ahora coloca el resorte en el ángulo de la puerta. Para un montaje en el lado derecho, el resorte debe insertarse desde arriba.

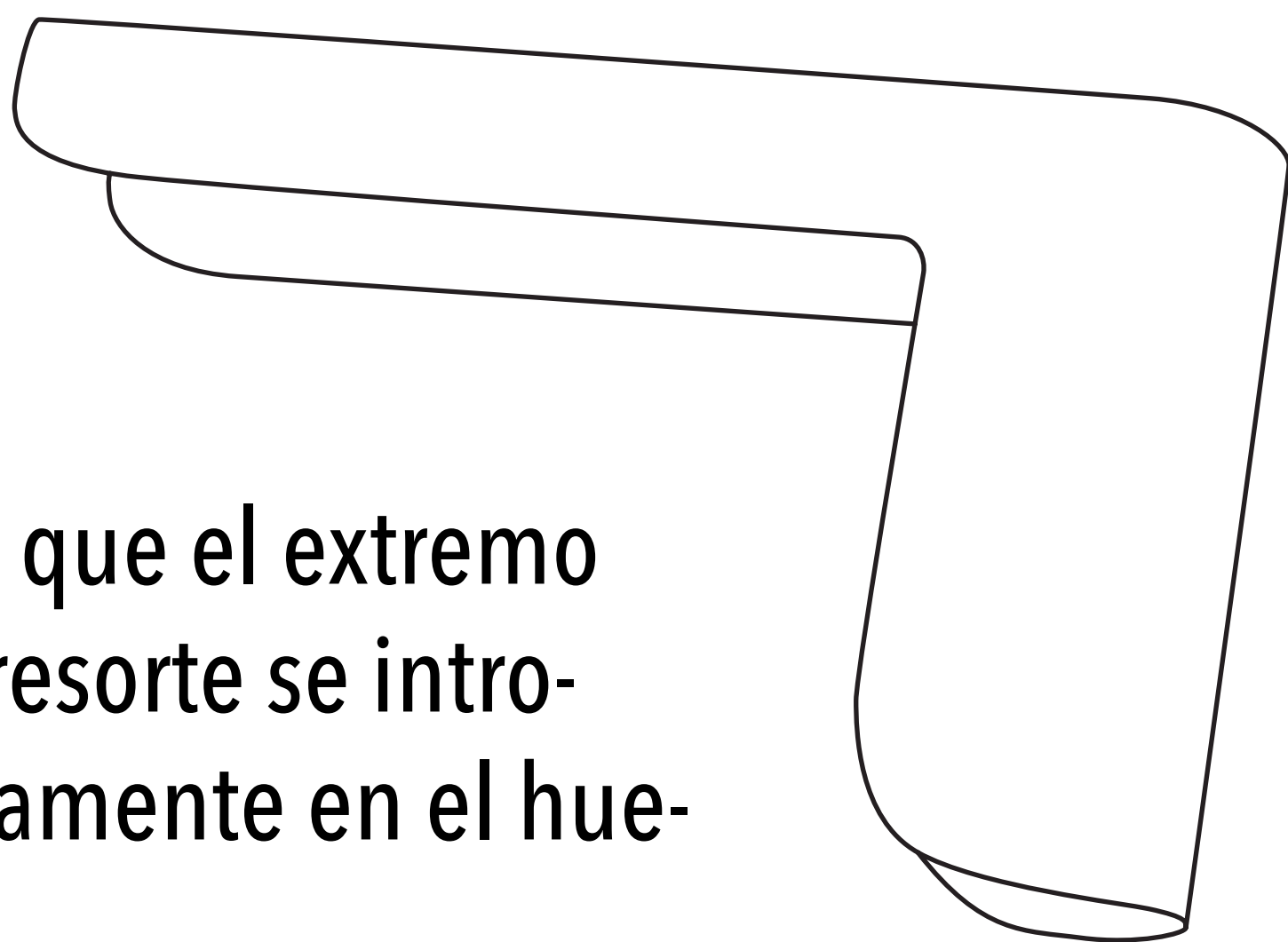
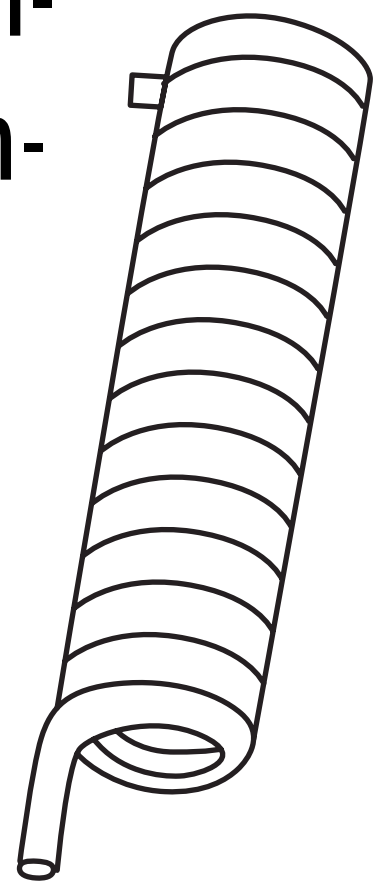

Asegúrate de que el extremo superior del resorte se introduzca correctamente en el hueco previsto.

**Para el montaje en el lado izquierdo, consulta el paso 1G.**



**1D**

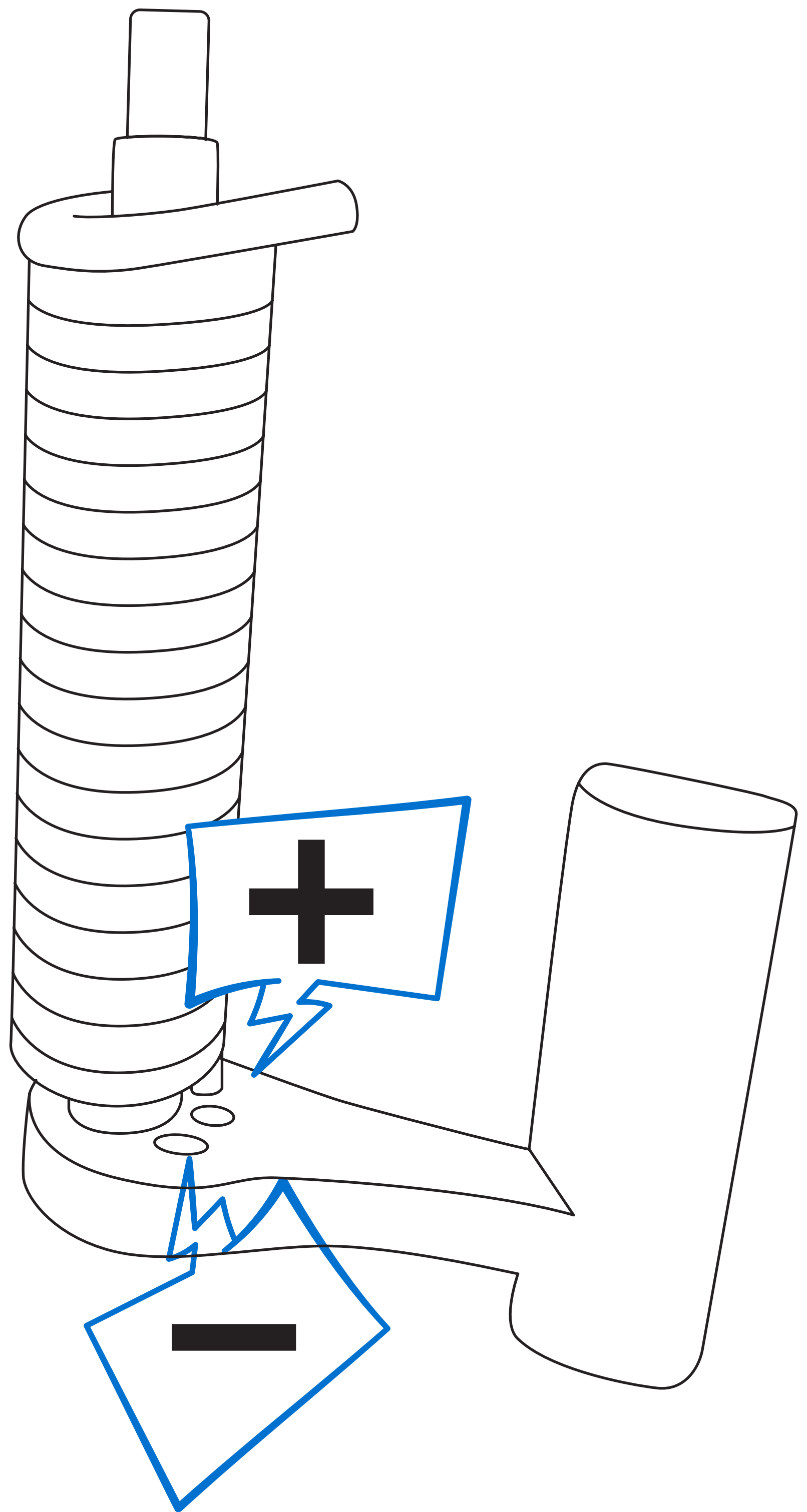

Asegúrate también de que el extremo del resorte se inserte en los orificios previstos para ello en el soporte de retorno.

**Nota:**

La fuerza de retorno se regula mediante los orificios. Recomendamos ajustar la resistencia mínima.

**1E**

Finaliza la instalación atornillando la tuerca al soporte de la puerta y, a continuación, montando el tope de puerta en la puerta.

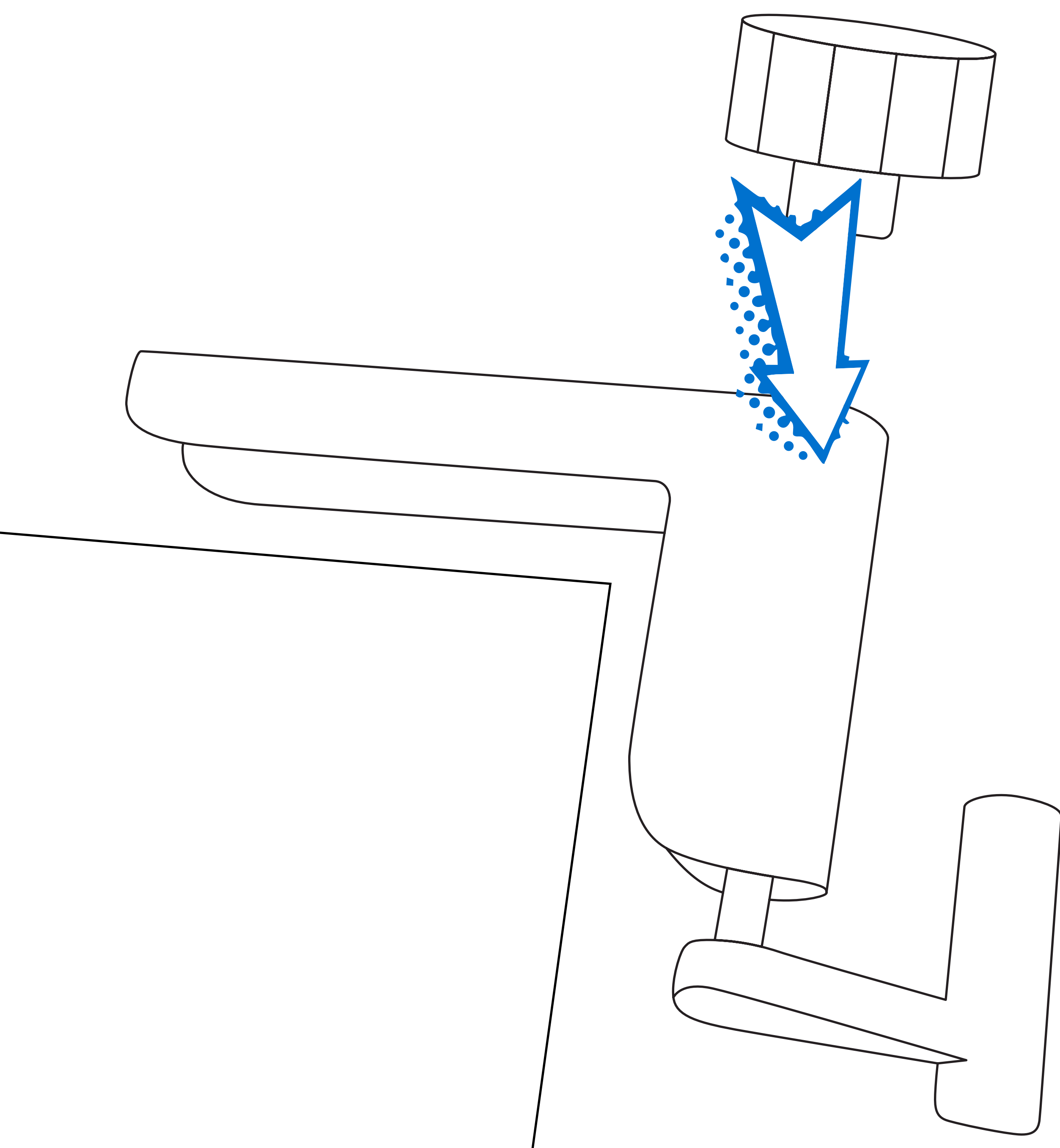

**1F**

En el último paso, pega la lámina transparente en el lugar donde se asienta el ángulo de retorno en el marco de la puerta, para evitar daños y que se deslice.

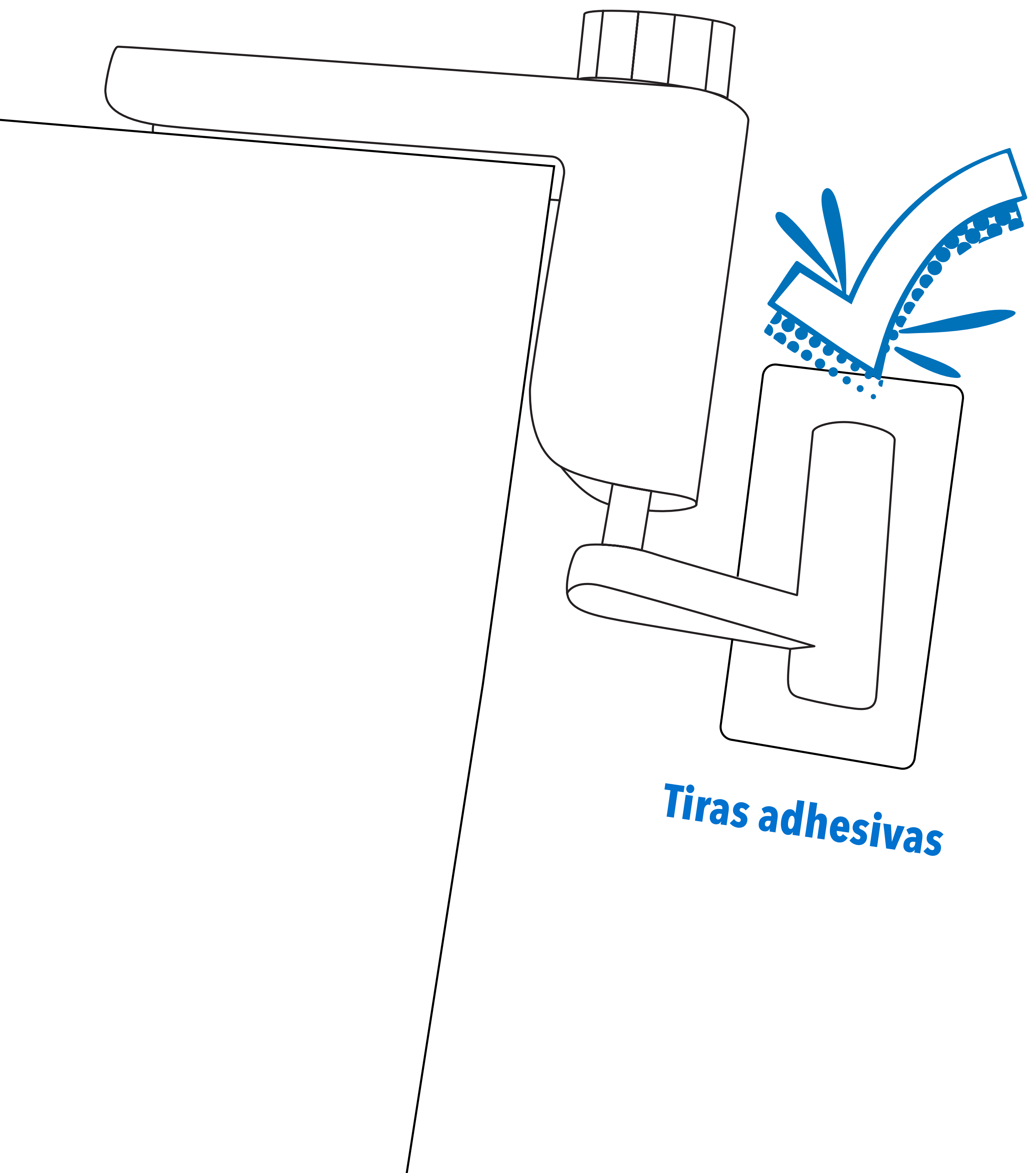

**Tiras adhesivas**

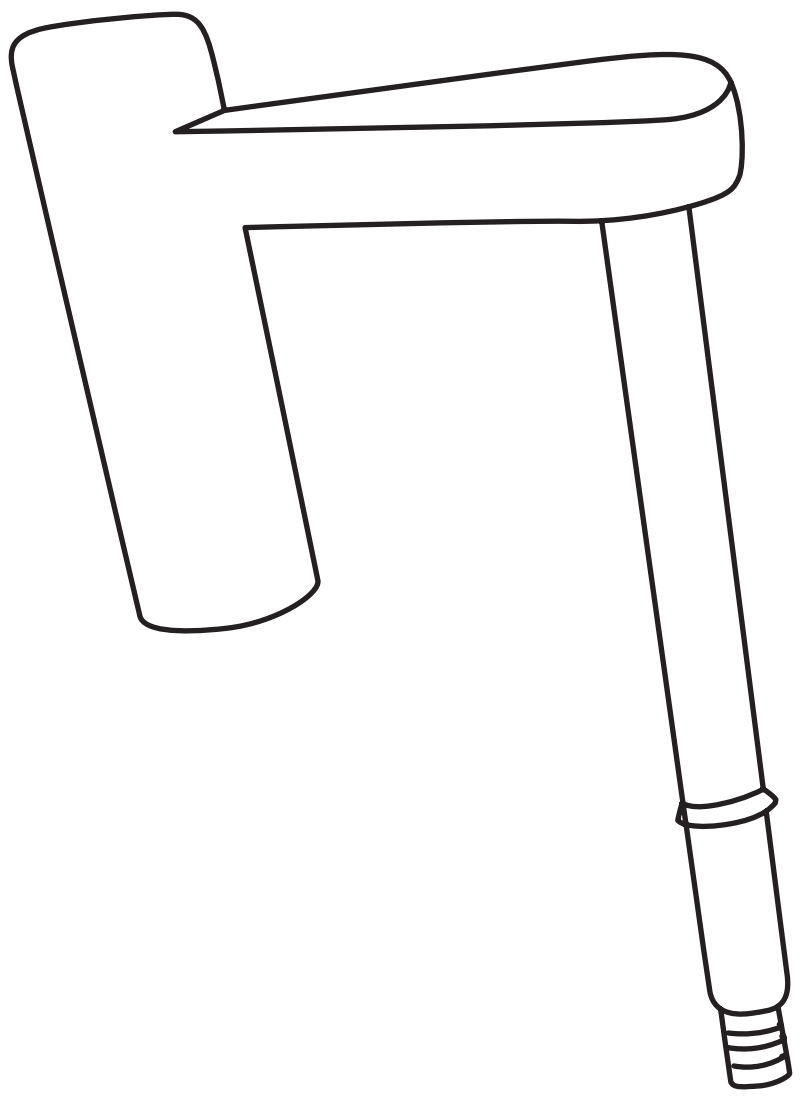

El montaje por el lado izquierdo funciona de manera similar al montaje por la derecha. La única diferencia es que el resorte y el soporte de retorno se insertan desde el otro lado (véase la imagen).

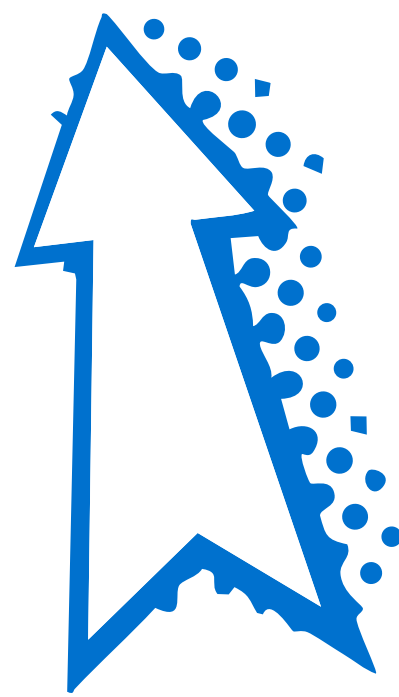
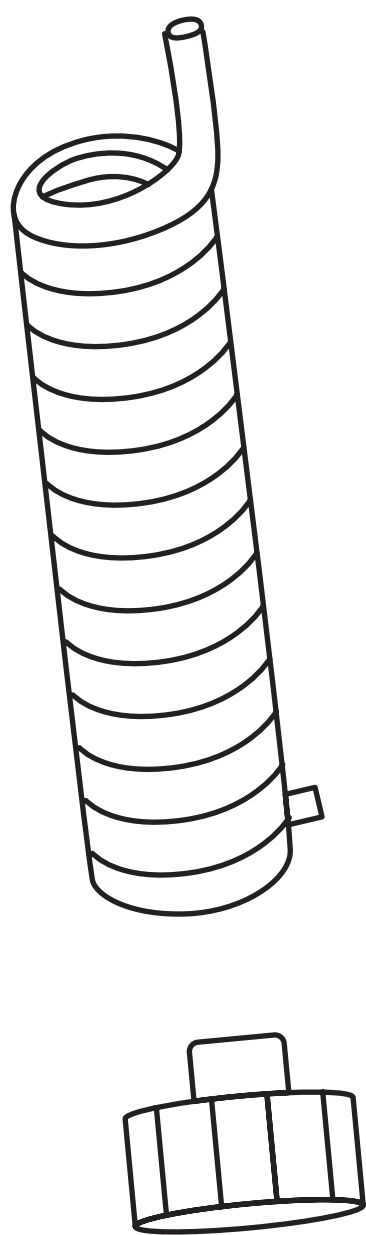
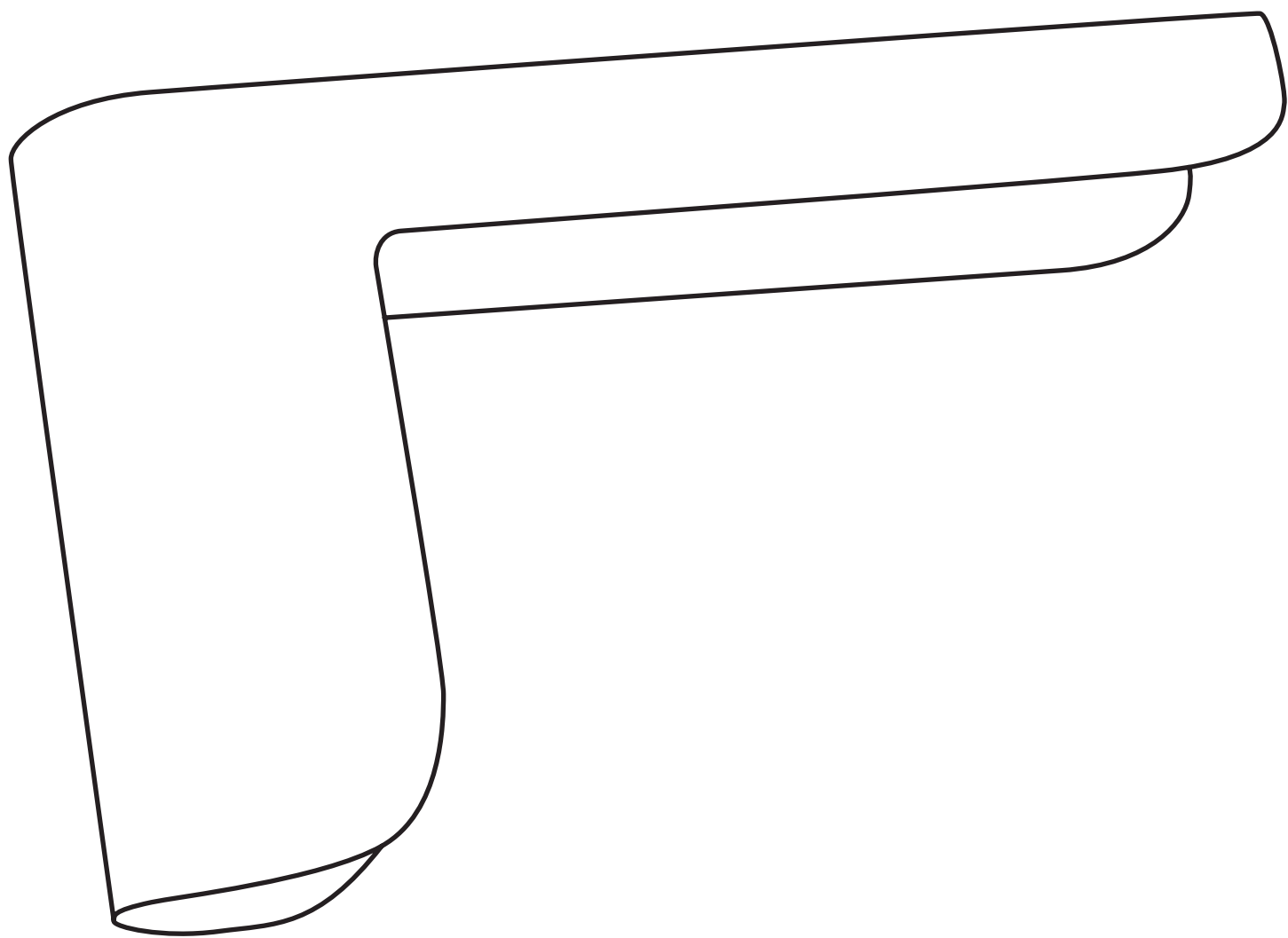

TU SERVICIO DE ATENCIÓN  
AL CLIENTE

# CONTACTO

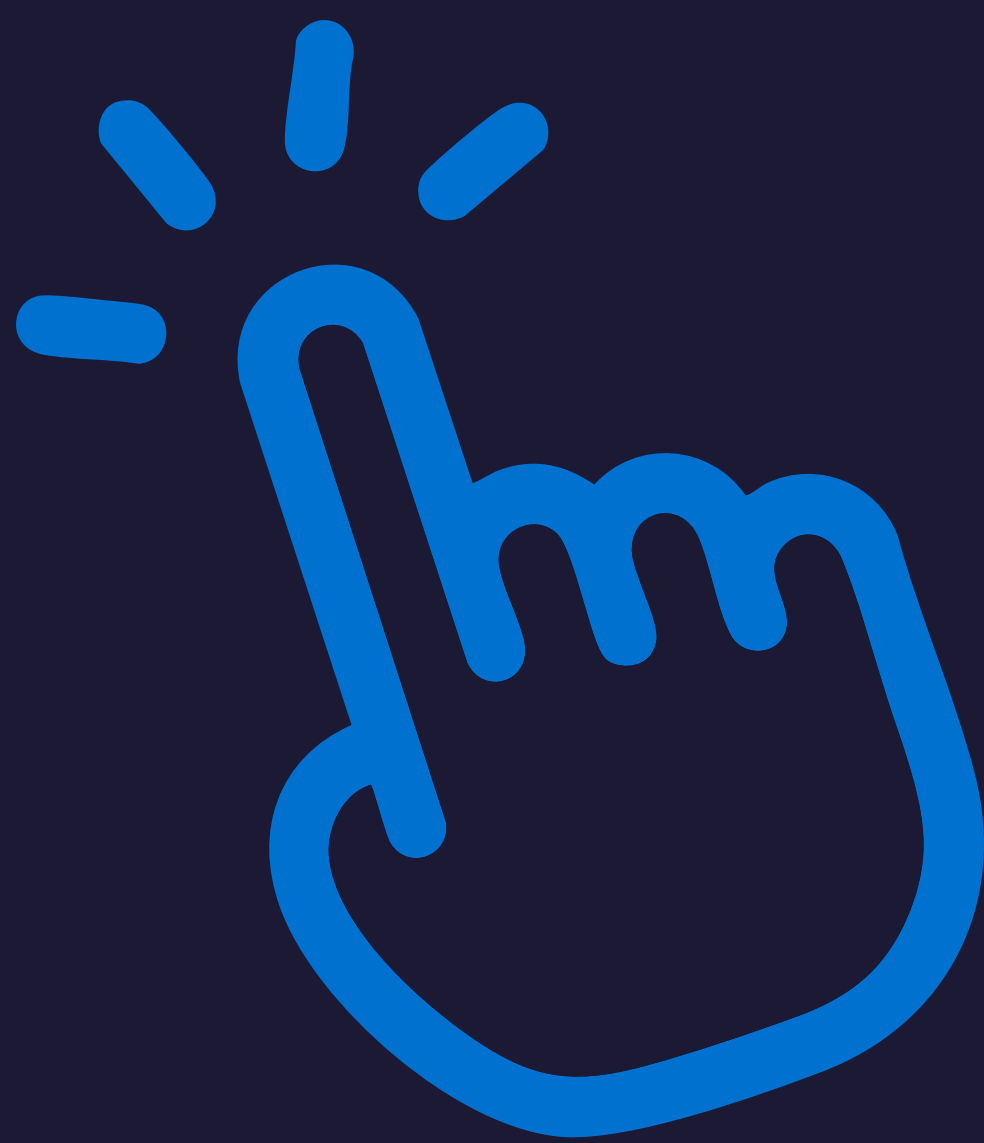

**SR-1401**



STONE REEF GmbH  
[service@stonereef.de](mailto:service@stonereef.de)