



**STONE  
REEF**



# **AMORTISSEUR DE PORTE**

Nous te montrons ici, étape par étape, comment régler correctement ton amortisseur de porte afin que celle-ci se referme en douceur, de manière contrôlée et fiable.

Pas au hasard ni au feeling – mais de manière systématique.

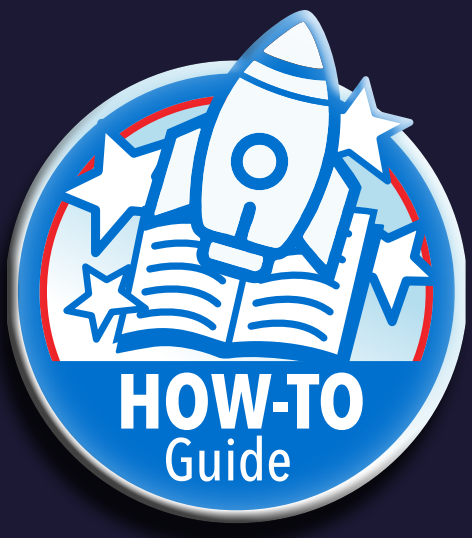

# SOMMAIRE

**INSTRUCTIONS**

**MONTAGE**

**C'EST PARTI**

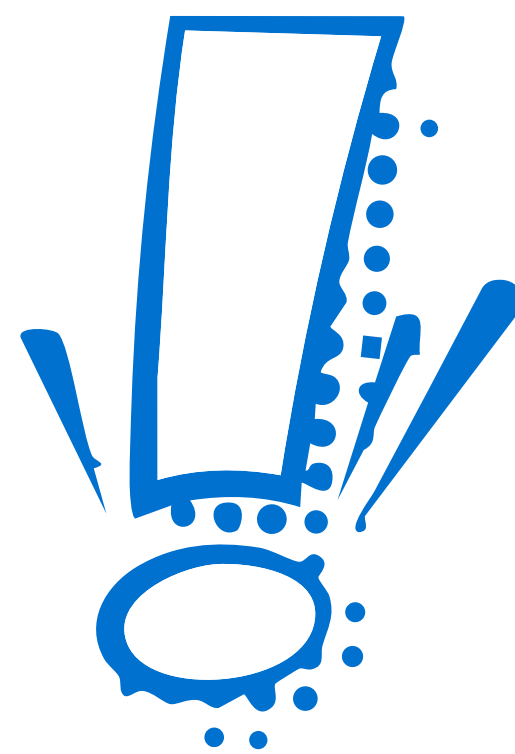

# **CONSEILS DE MONTAGE**

**PETITS CONSEILS UTILES**



## CONSEILS DE MONTAGE PETITS CONSEILS ET ASTUCES

**A**

Il existe deux façons d'installer ton nouveau butoir de porte : avec ou sans vis. Pour un résultat optimal, nous recommandons un montage avec vis.



**B**

Selon le trou dans lequel le ressort est inséré, la porte s'ouvre plus ou moins rapidement. Nous recommandons de régler la résistance la plus faible.

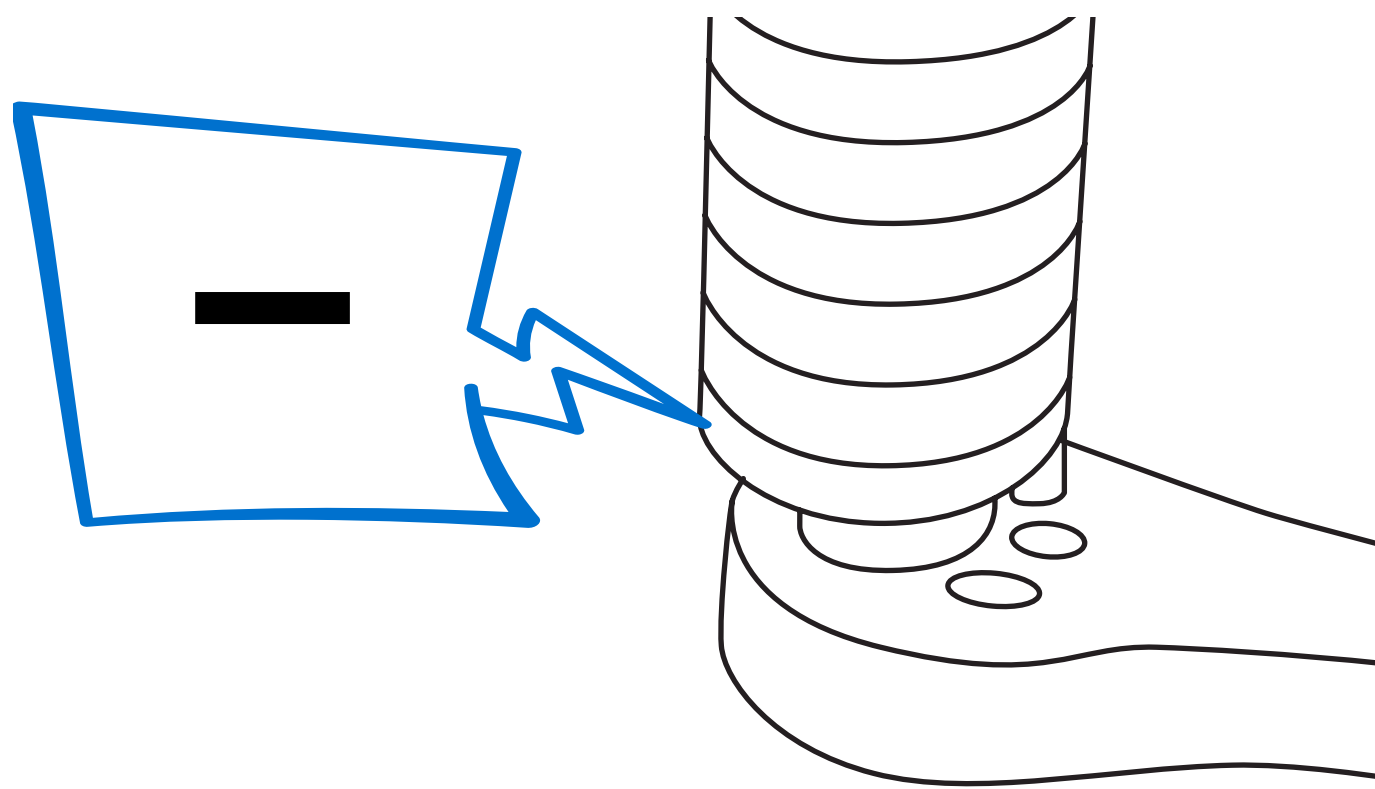

**C**

Si le butoir de porte grince, graissez le ressort et les mâchoires intérieures pour réduire la friction.

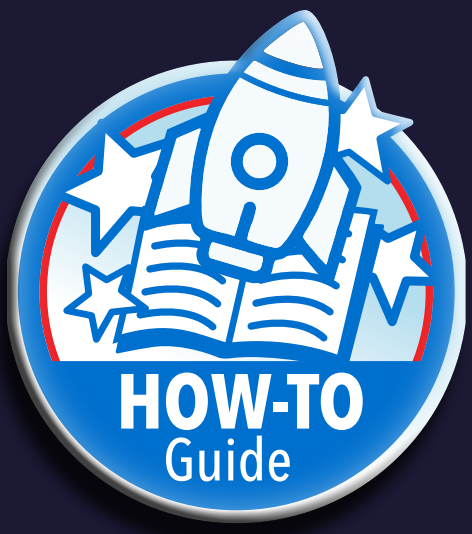

## CONSEILS DE MONTAGE PETITS CONSEILS ET ASTUCES



Important : le butoir de porte est conçu pour des portes s'ouvrant à 90° maximum. Au-delà de cet angle, le ressort risque de rebondir car il est trop tendu.



En cas de problème, notre service client se tient à votre disposition.

**SERVICE CLIENT**

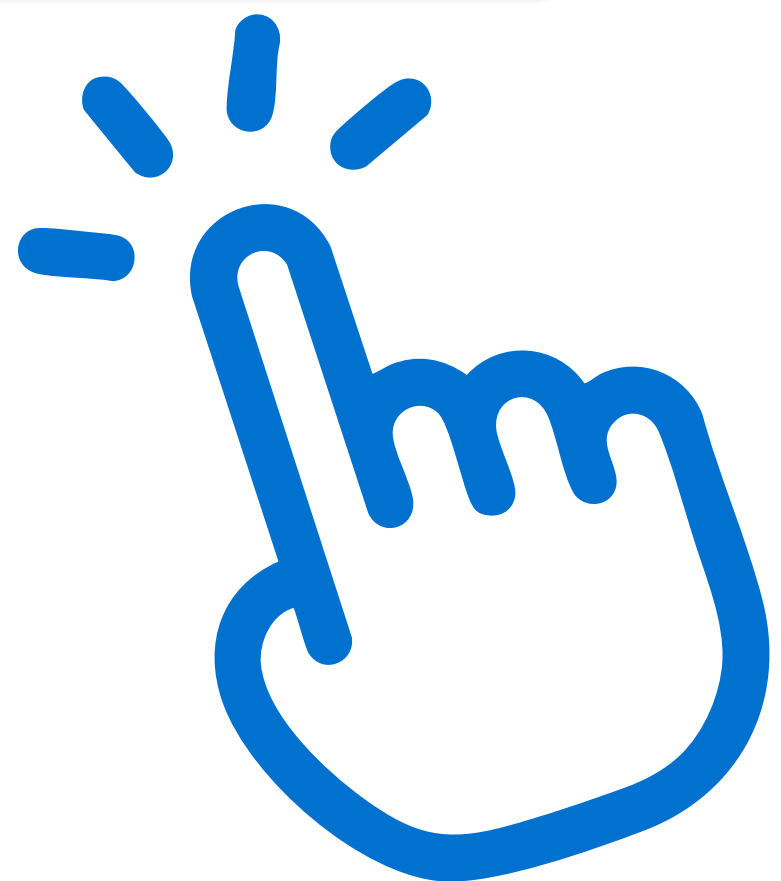

**PASSER AU MONTAGE**

# **MONTAGE**

**CÔTÉ DROIT ET GAUCHE**



## MONTAGE CÔTÉ DROIT ET GAUCHE

**1A**

Prends la cornière de porte et place-la sur le vantail. Assure-toi que la cornière soit bien alignée et bien ajustée.

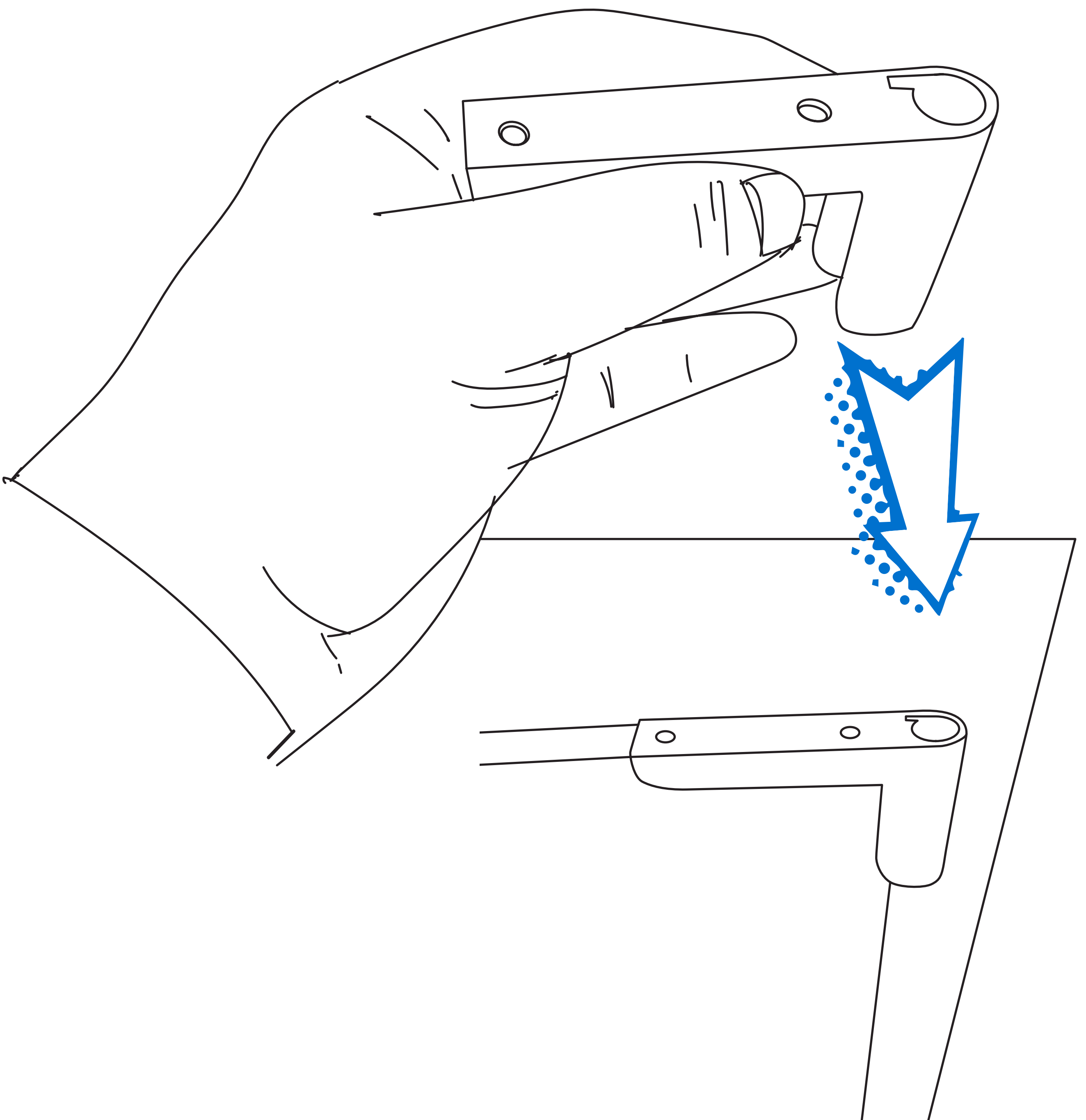

Marque la position de la cornière à l'aide des trous de perçage existants. Retire ensuite la cornière et perce les deux trous marqués.

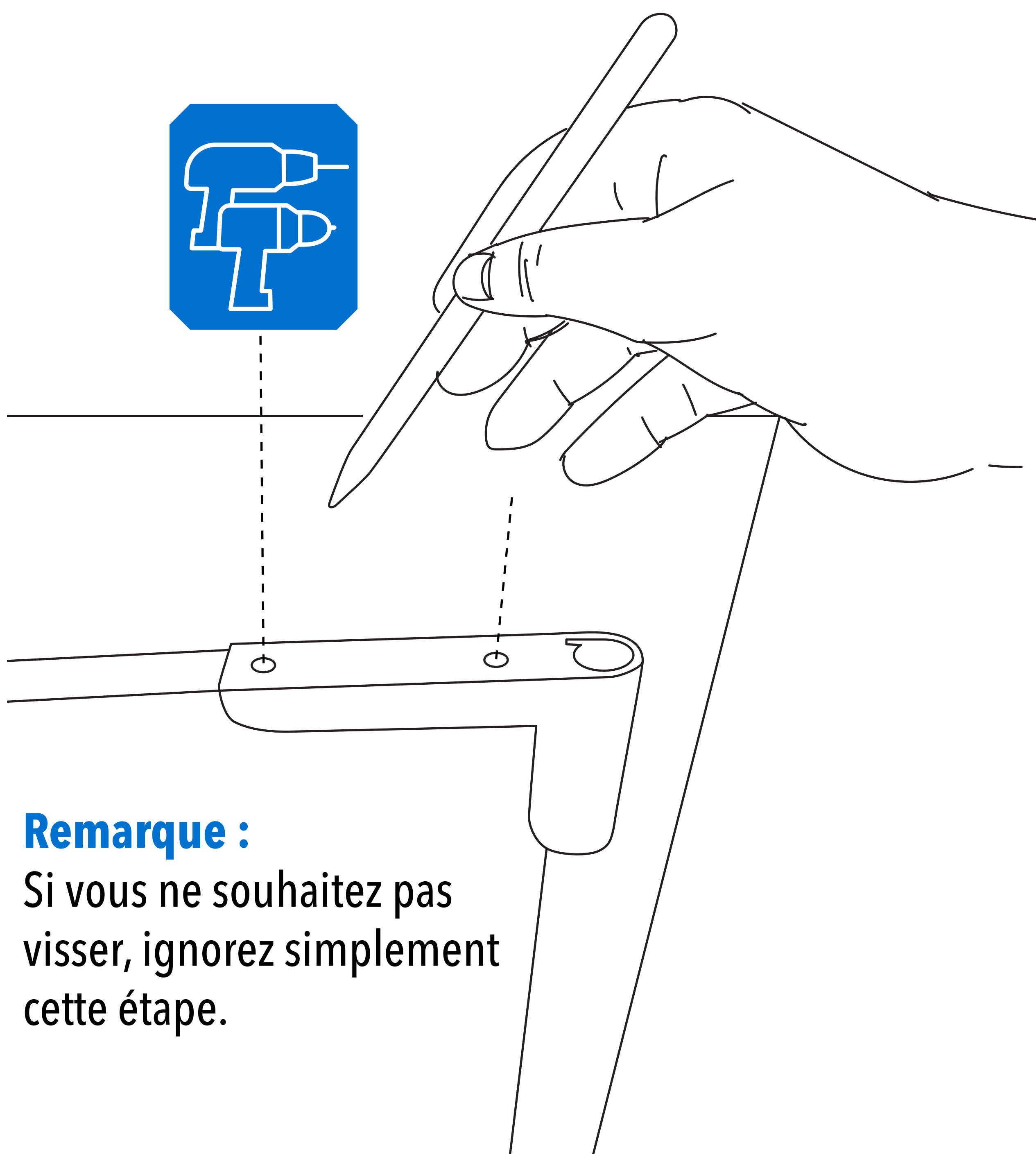
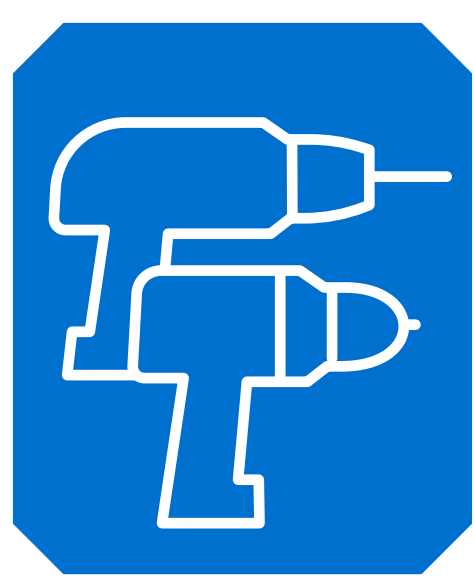

**Remarque :**

Si vous ne souhaitez pas visser, ignorez simplement cette étape.

**1C**

Insérez maintenant le ressort dans la cornière de porte. Pour un montage à droite, le ressort doit être inséré par le haut.

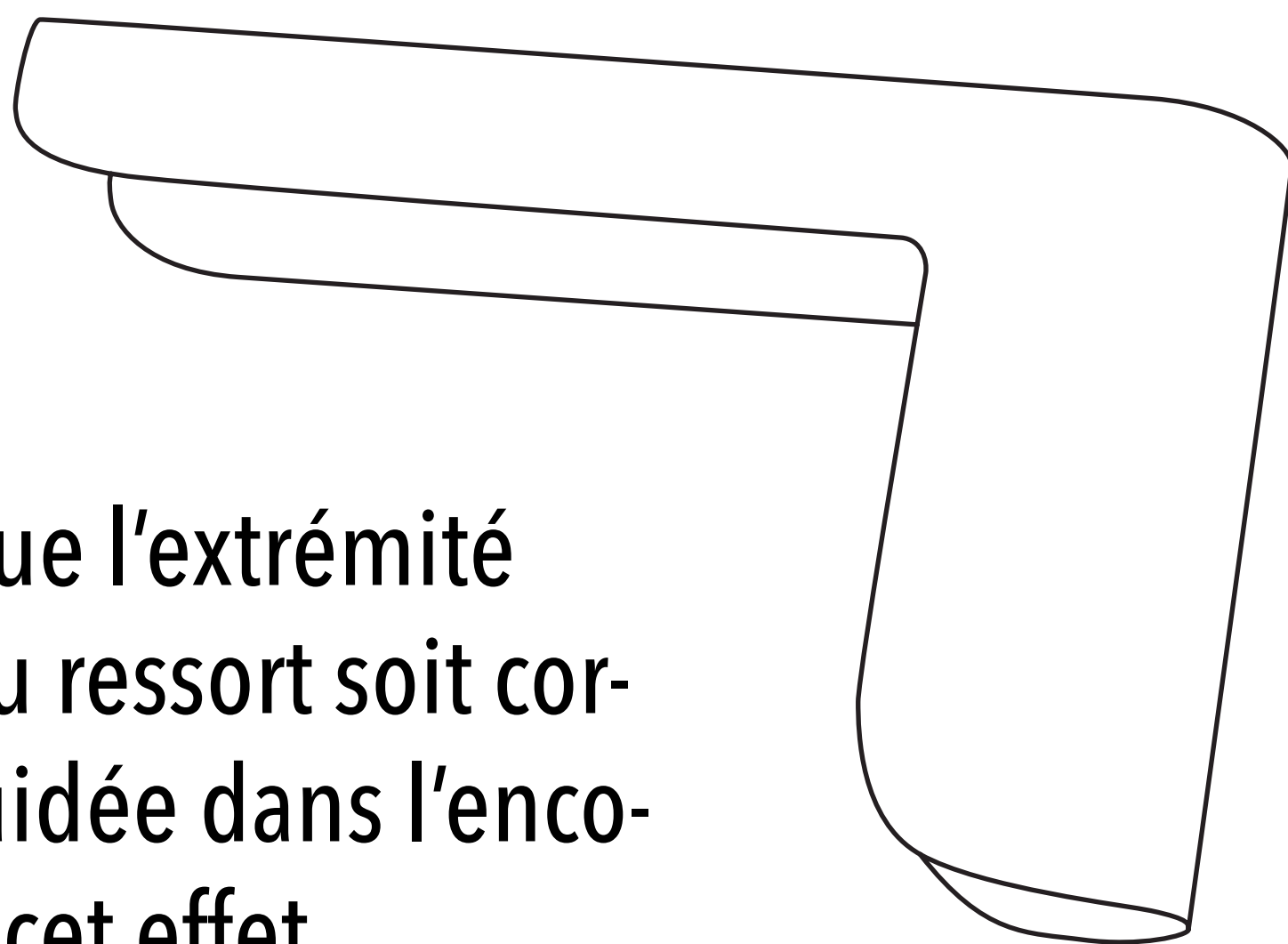
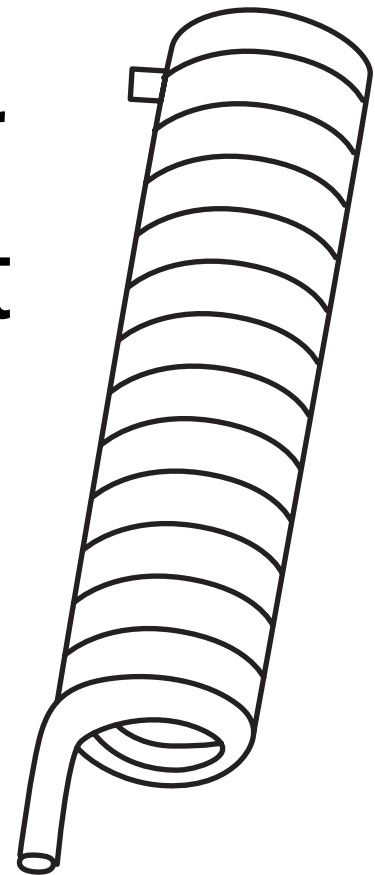

Veillez à ce que l'extrémité supérieure du ressort soit correctement guidée dans l'encoche prévue à cet effet.

**Pour le montage à gauche, voir l'étape 1G.**

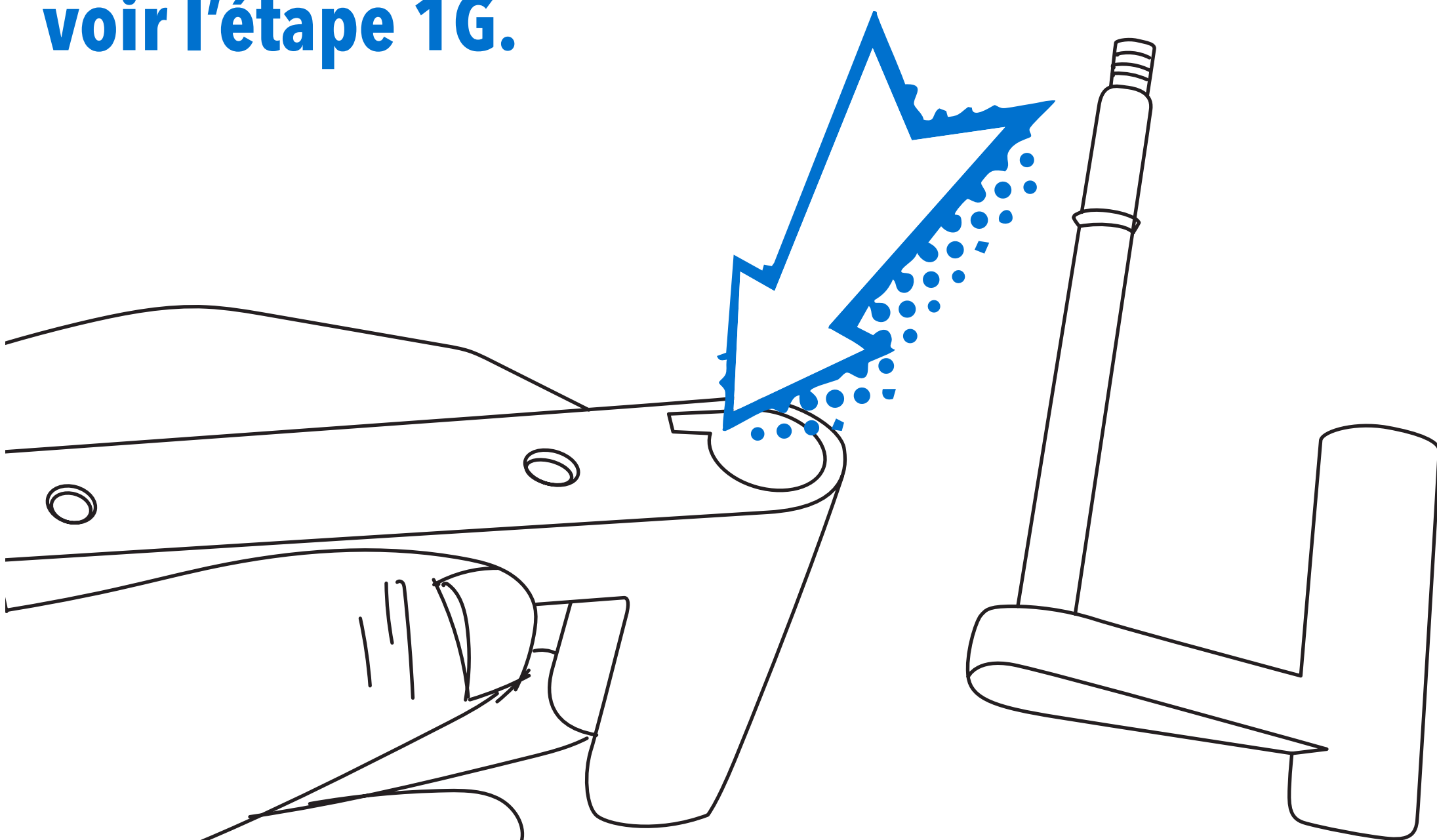

**1D**

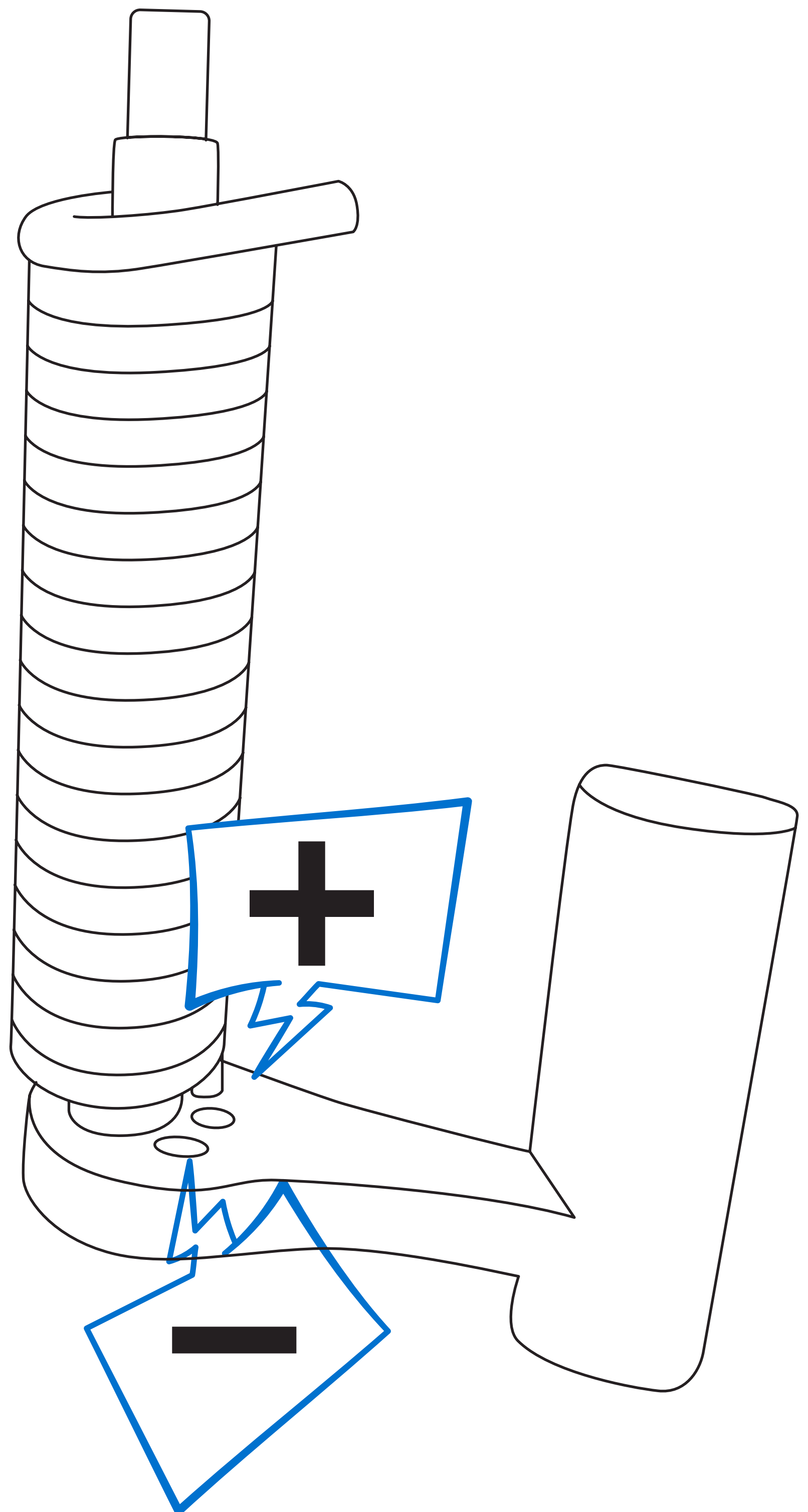

Veille également à ce que l'extrémité du ressort soit insérée dans les trous prévus à cet effet sur la butée de porte.

**Remarque :**

La force de rappel est réglée à l'aide des trous. Nous recommandons de régler la résistance la plus faible.

**1E**

Termine l'installation en vissant l'écrou sur la butée de porte, puis en fixant le butoir de porte sur la porte.

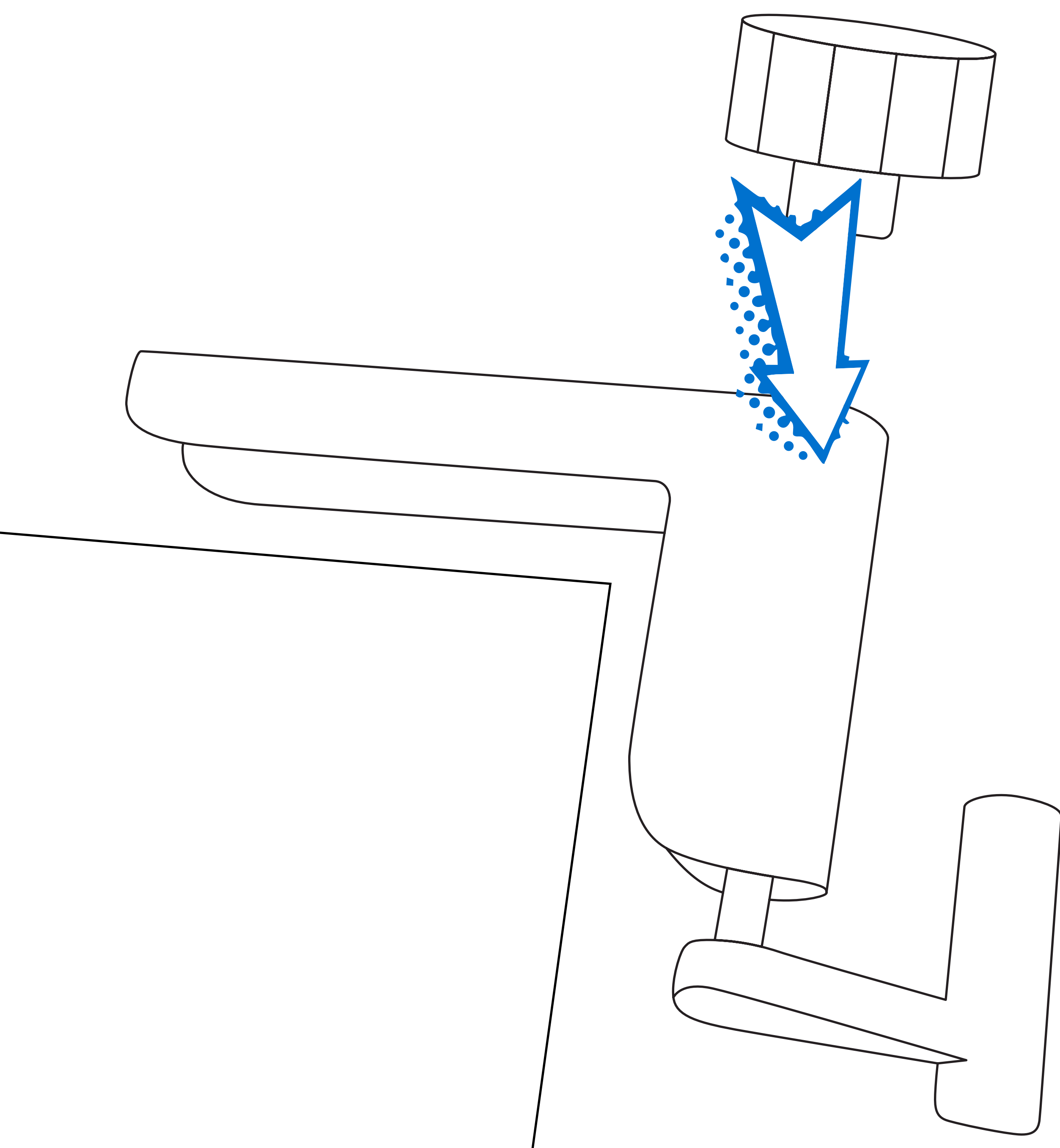

**1F**

Pour finir, collez le film transparent à l'endroit où la butée de porte repose sur le cadre de la porte afin d'éviter tout dommage et d'empêcher qu'elle ne glisse.

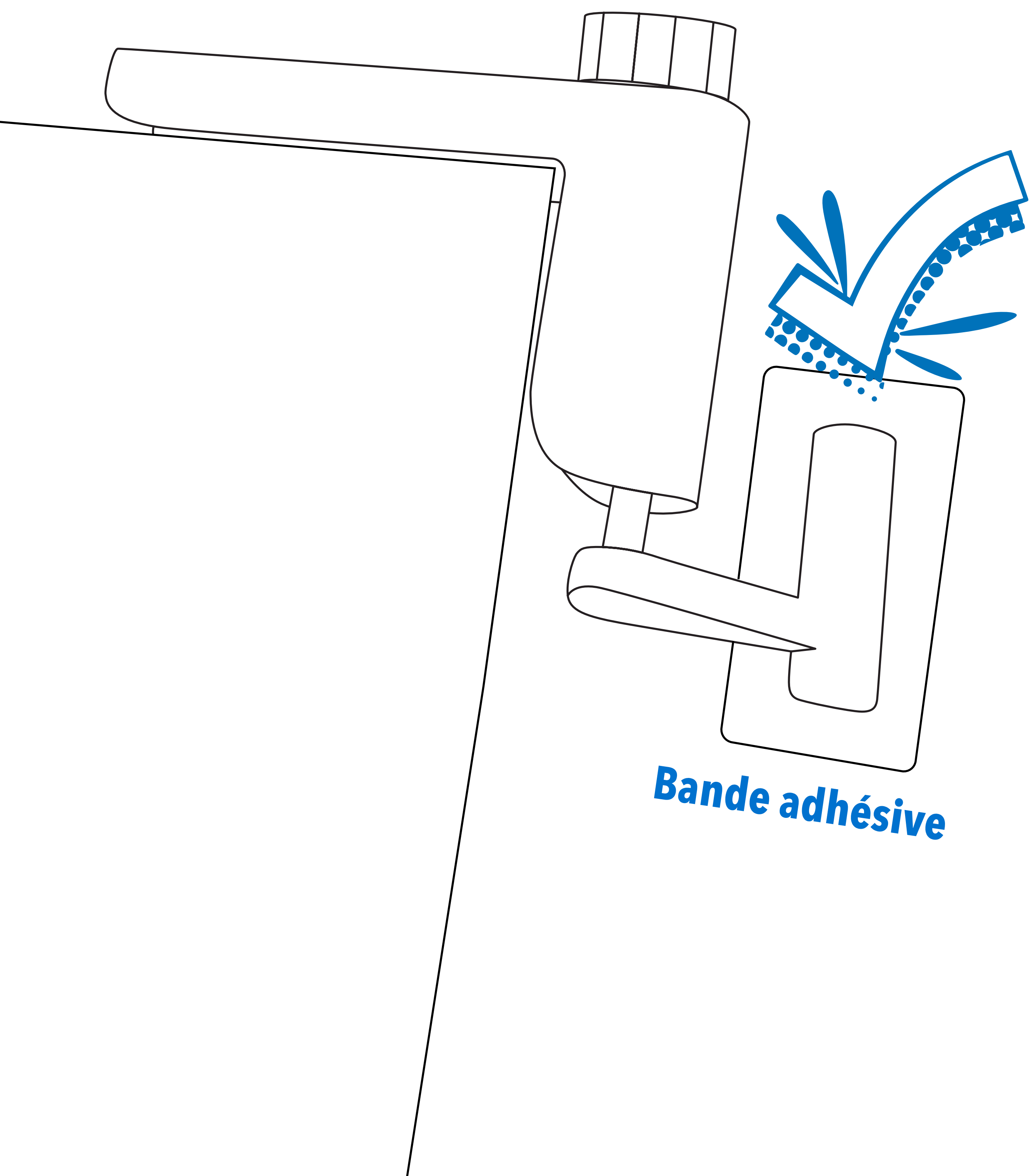

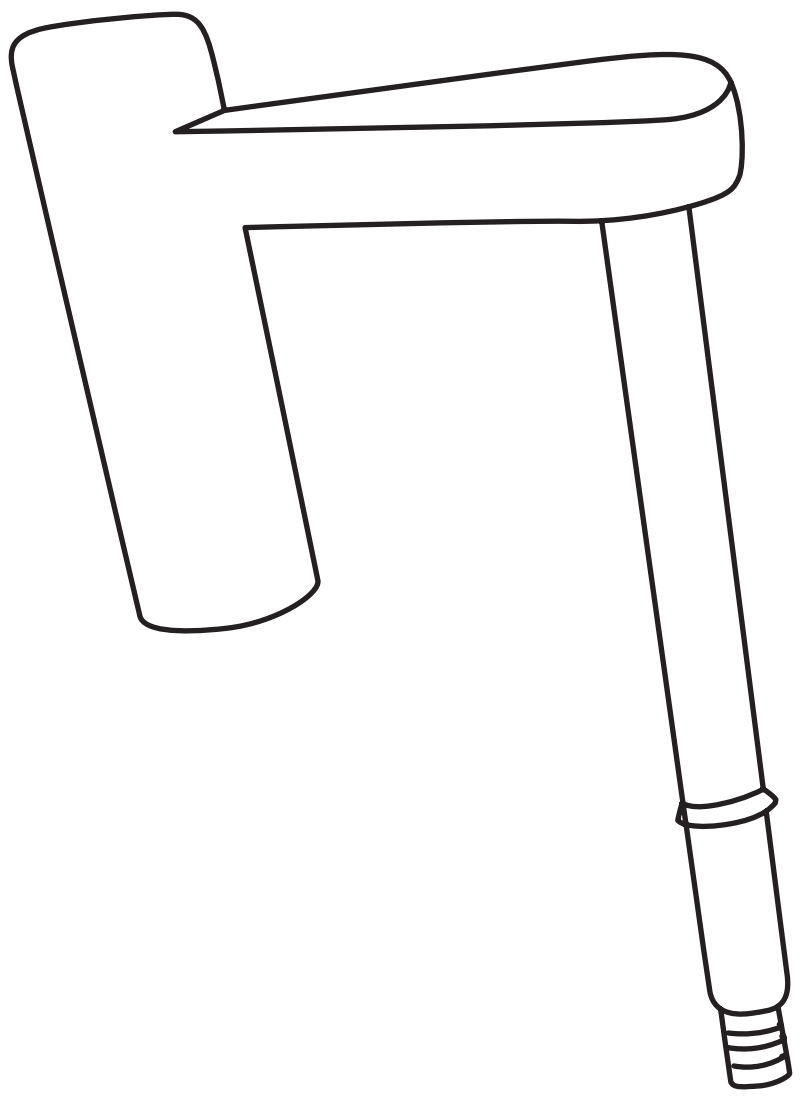

Le montage à gauche s'effectue de la même manière que le montage à droite. La seule différence est que le ressort et la charnière de rappel sont insérés de l'autre côté (voir image).

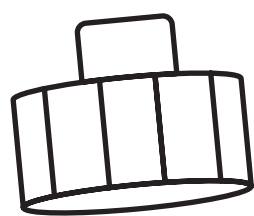
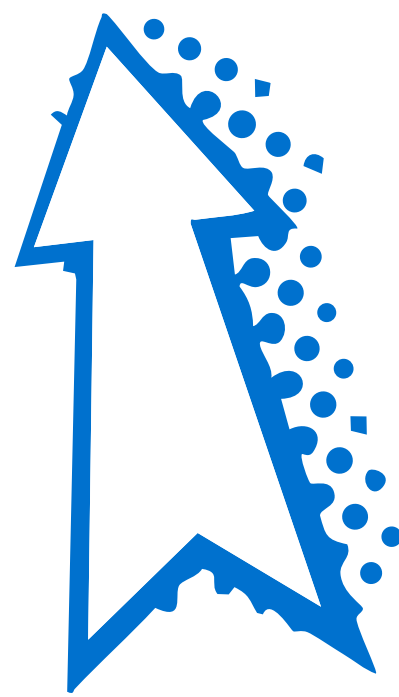
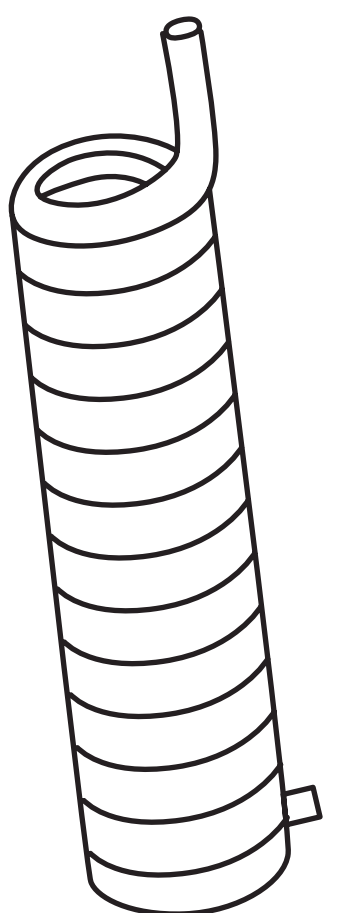
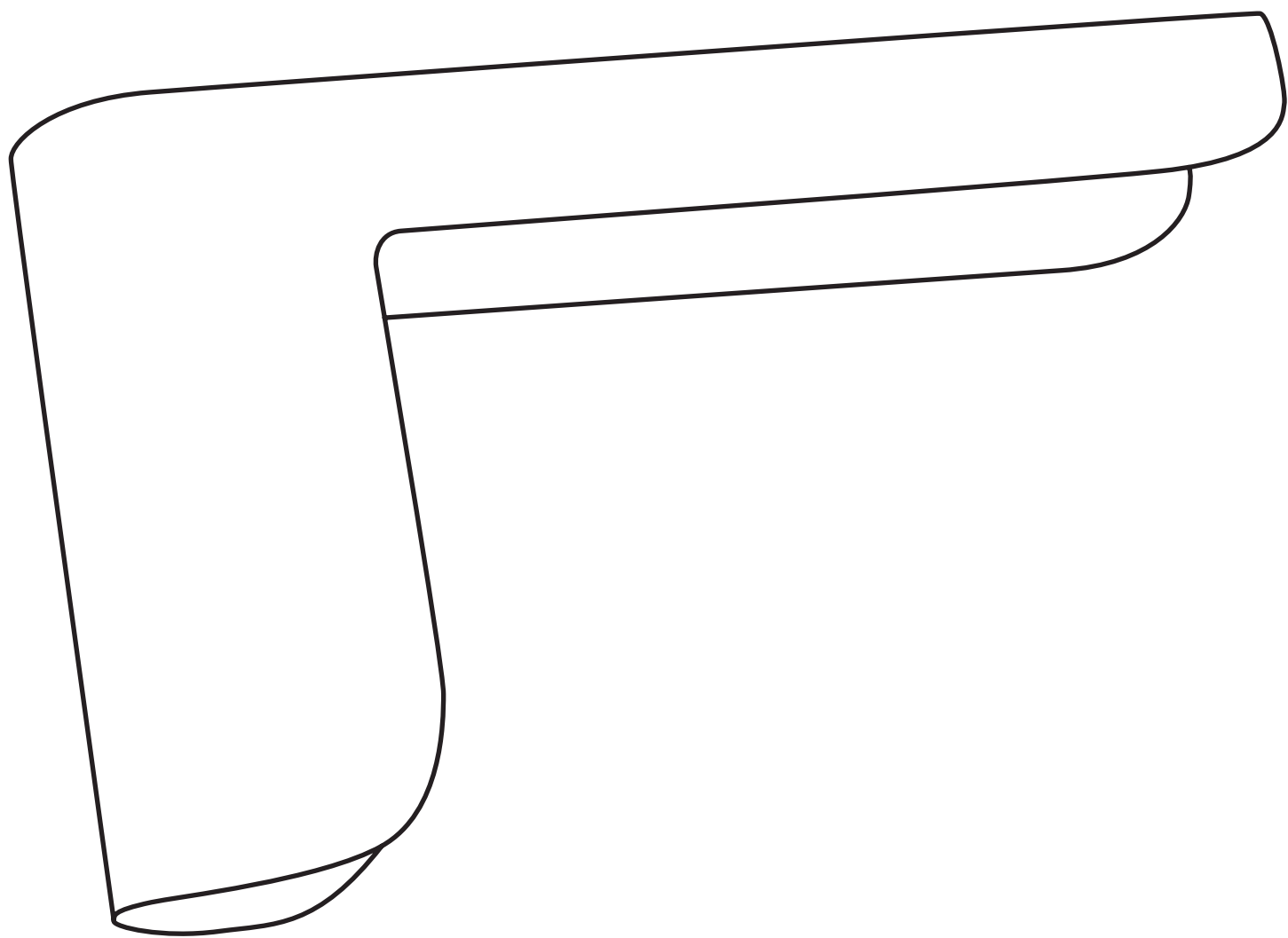

VOTRE SERVICE CLIENT

# CONTACT



**SR-1401**



STONE REEF GmbH  
[service@stonereef.de](mailto:service@stonereef.de)