



**STONE
REEF**



FERMAPORTA

Qui ti mostriamo passo dopo passo come regolare correttamente il tuo fermaporta, affinché la tua porta si chiuda in modo silenzioso, controllato e affidabile.

Non con la fortuna o l'istinto –
ma con metodo.

STONE REEF GmbH
Nelkenstr. 15
85591 Vaterstetten
Germany
SR-1401
service@stonereef.de



INDICE

ISTRUZIONI

MONTAGGIO

SI PARTE

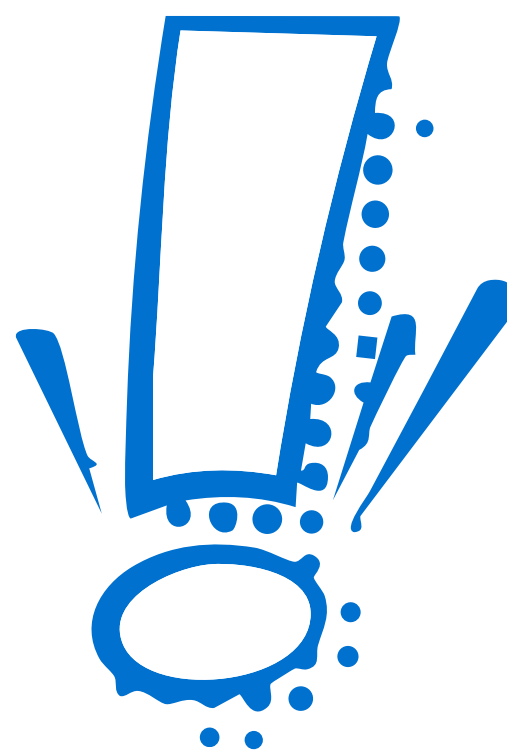

ISTRUZIONI DI MONTAGGIO

PICCOLI CONSIGLI UTILI



ISTRUZIONI DI MONTAGGIO

PICCOLI CONSIGLI E TRUCCHI

A

Ci sono due modi per installare il tuo nuovo fermaporta. Con o senza viti. Per ottenere i migliori risultati, consigliamo il montaggio con viti.

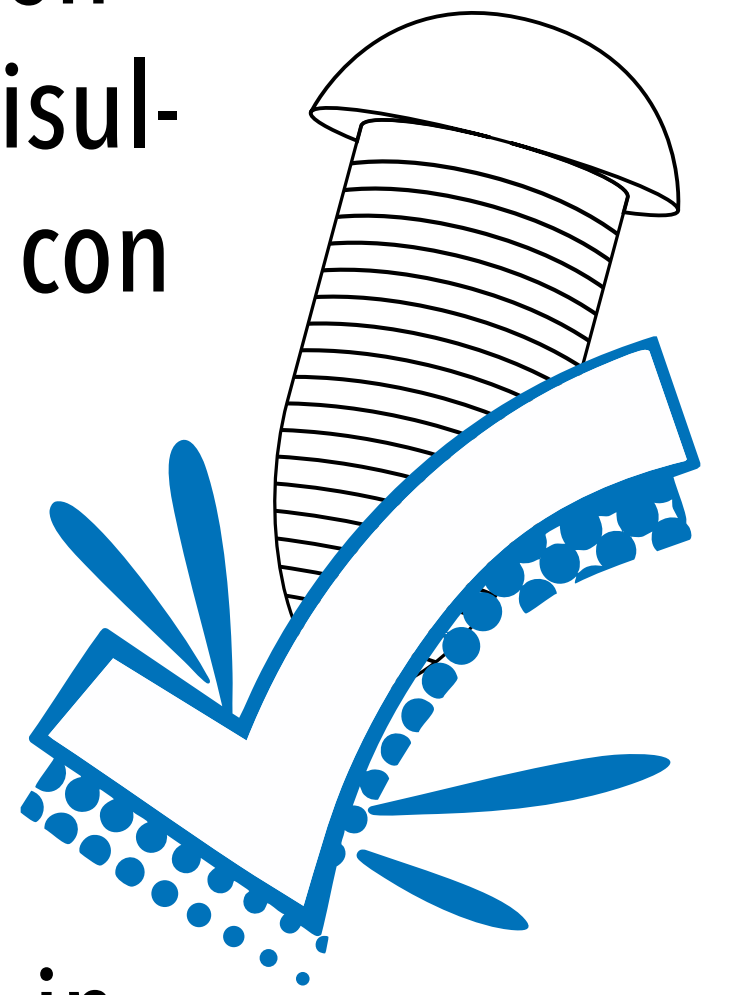

B

A seconda del foro in cui viene inserita la molla, la porta si aprirà più velocemente o più lentamente. Consigliamo di regolare la resistenza minima.

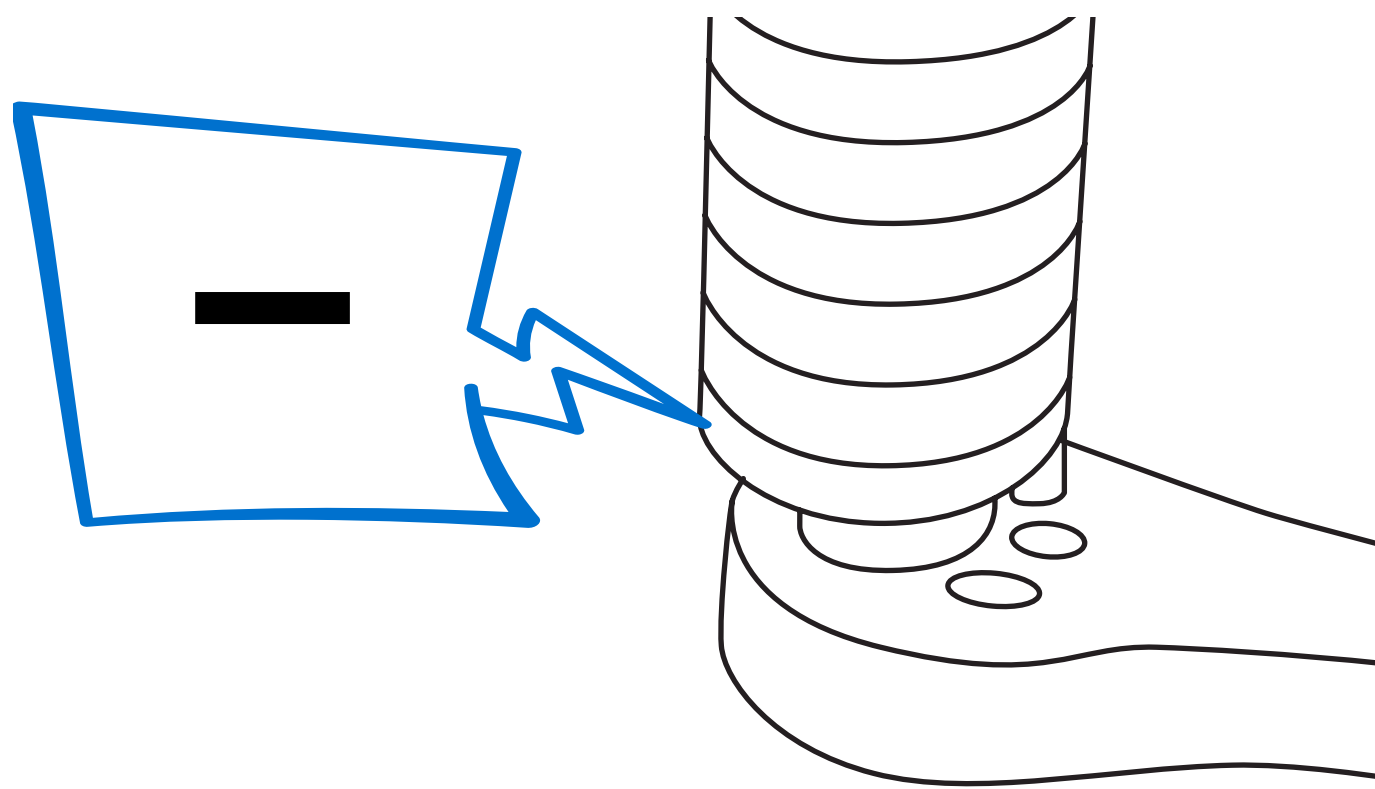

C

Se il fermaporta dovesse cigolare, lubrifica la molla e le ganasce interne per ridurre l'attrito.

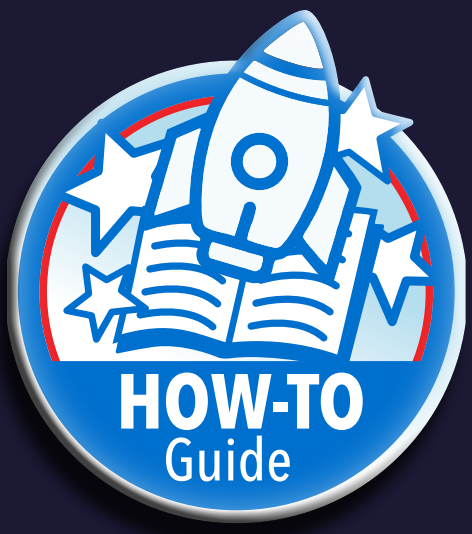

ISTRUZIONI DI MONTAGGIO

PICCOLI CONSIGLI E TRUCCHI



Importante: il fermaporta è progettato per porte che si aprono al massimo di 90°. Con un angolo maggiore, la molla potrebbe rimbalzare indietro a causa dell'eccessiva tensione.



In caso di problemi, siamo a tua disposizione tramite il nostro servizio clienti.

SERVIZIO CLIENTI

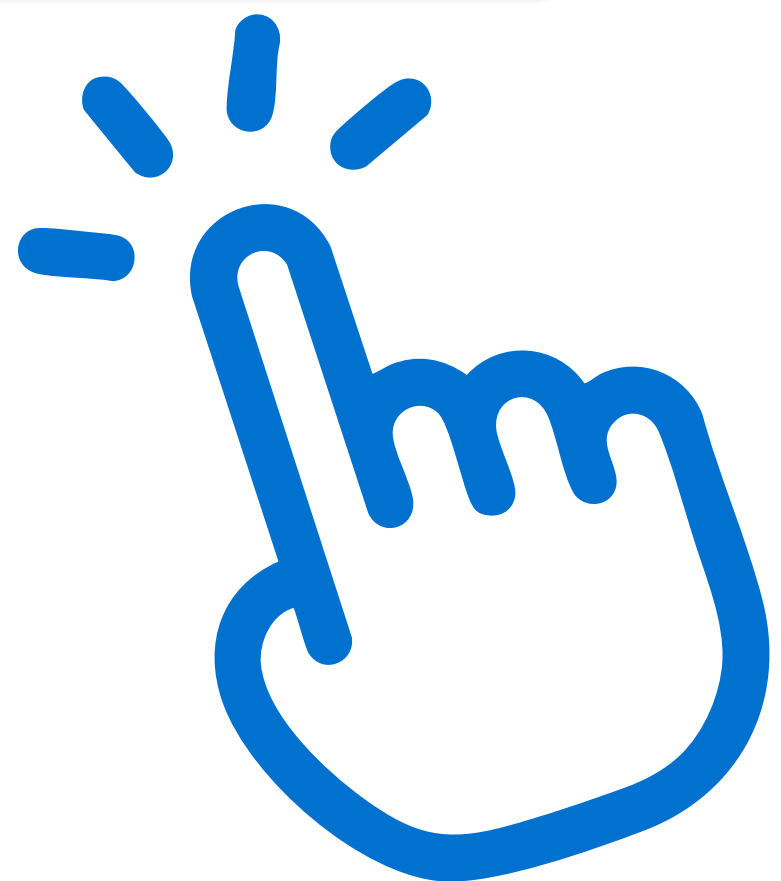

VAI AL MONTAGGIO

MONTAGGIO

LATO DESTRO E SINISTRO



MONTAGGIO

LATO DESTRO E SINISTRO

1A

Prendi la staffa e posizionala sull'anta della porta. Assicurati che la staffa sia ben aderente e salda.

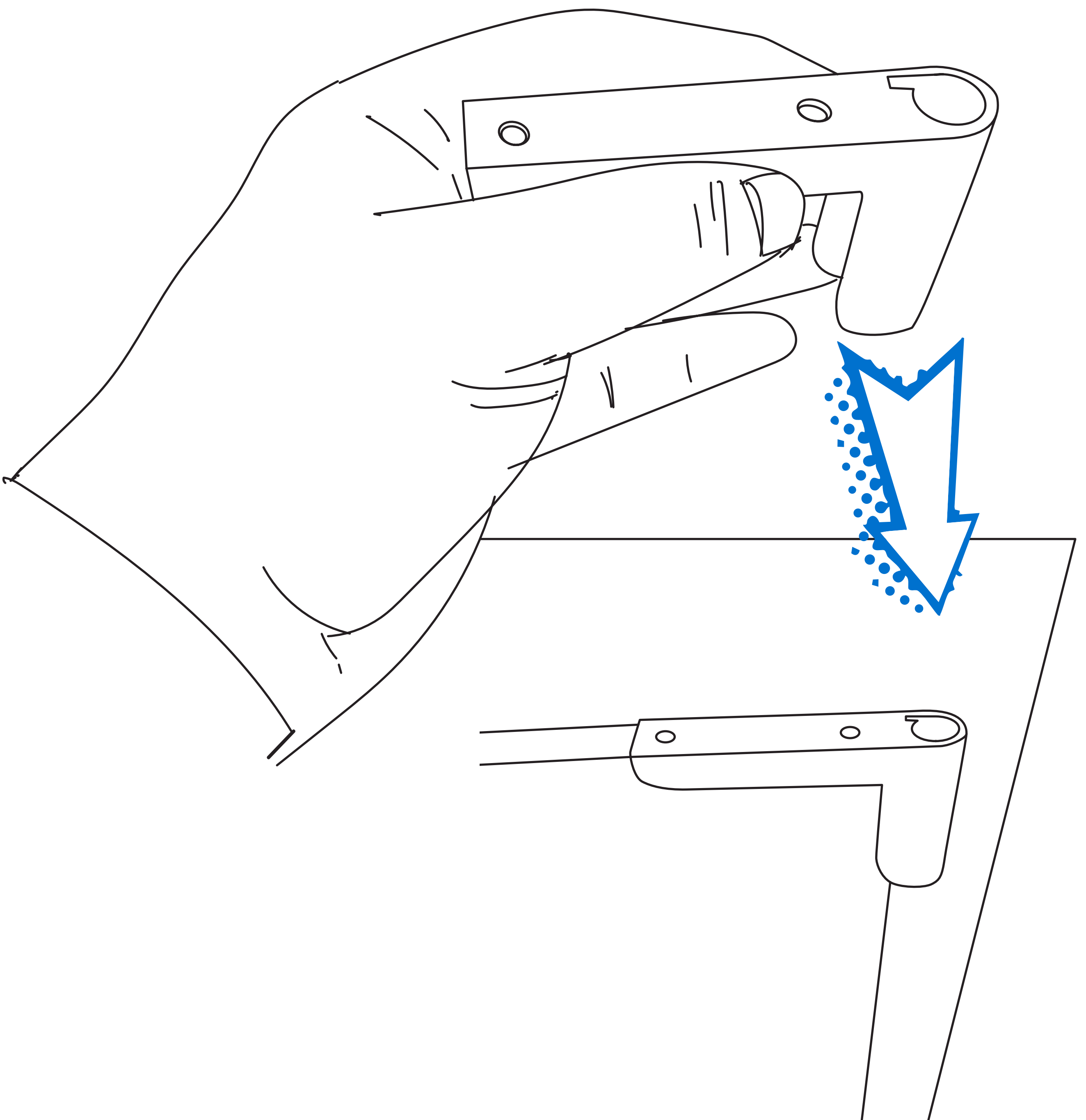

Segna la posizione della staffa in corrispondenza dei fori già presenti. Rimuovi quindi la staffa e pratica i due fori contrassegnati.

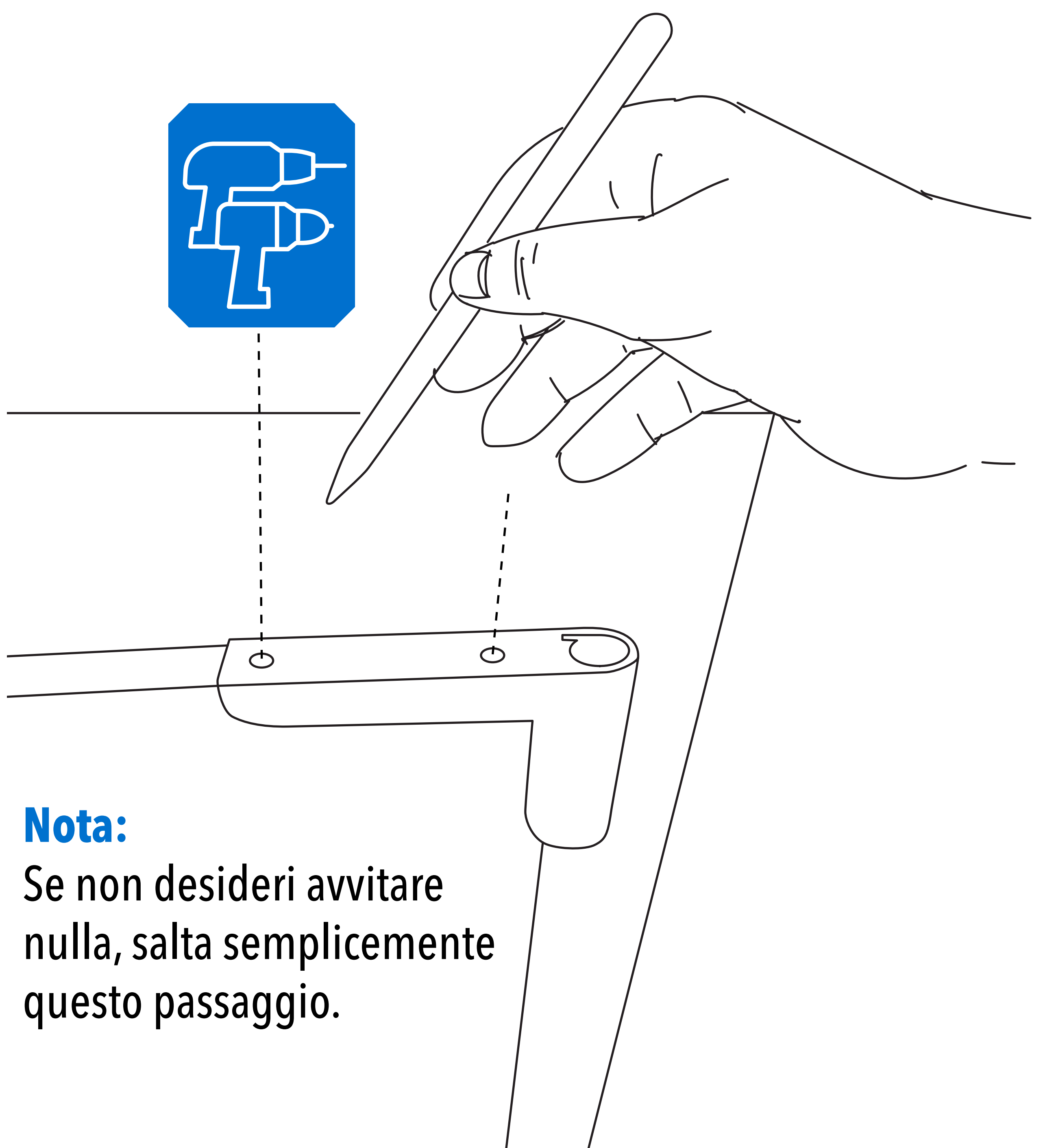

Nota:

Se non desideri avvitare nulla, salta semplicemente questo passaggio.

1C

Inserisci ora la molla nella staffa angolare. Per un montaggio sul lato destro, la molla deve essere inserita dall'alto.

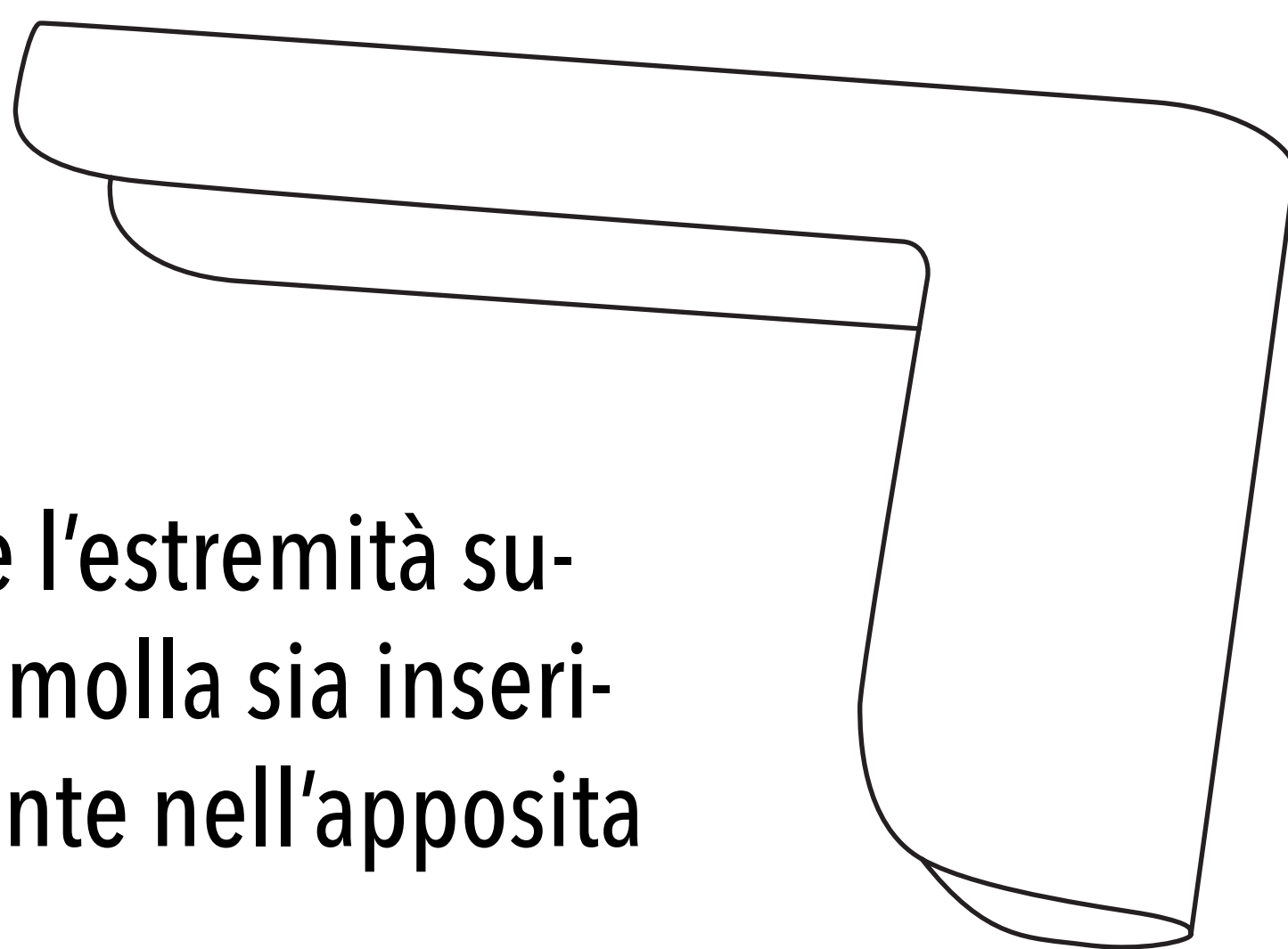
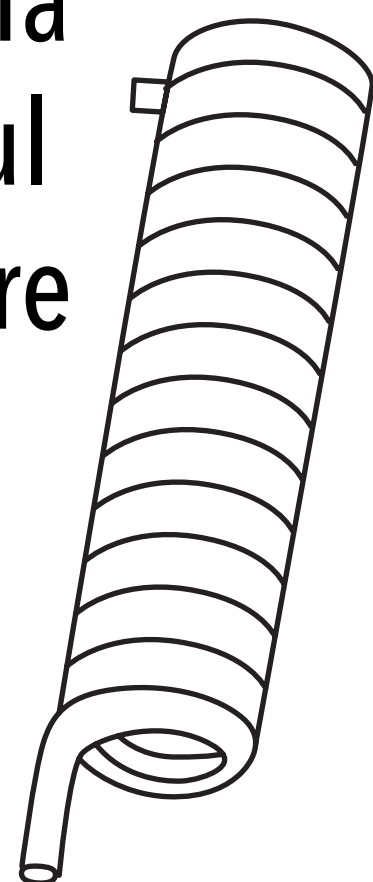

Assicurati che l'estremità superiore della molla sia inserita correttamente nell'apposita cavità.

Per il montaggio sul lato sinistro, vedi il passaggio 1G.



1D

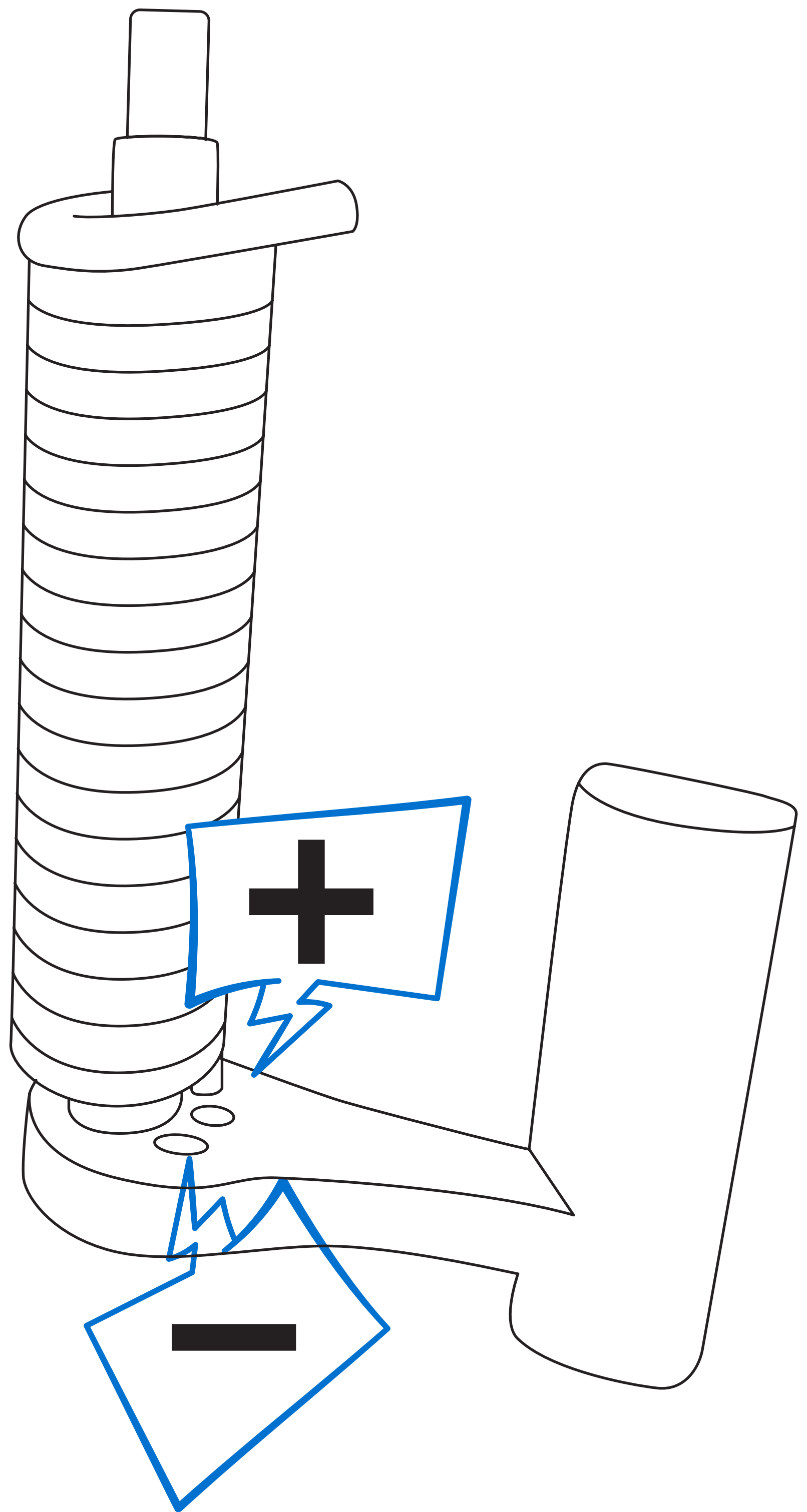

Assicurati inoltre che l'estremità della molla venga inserita nei fori previsti a tale scopo sulla staffa di ritorno.

Nota:

L'intensità della forza di ritorno viene regolata tramite i fori. Si consiglia di impostare la resistenza minima.

1E

Completa l'installazione avvitando il dado sulla staffa della porta e montando successivamente il fermaporta sulla porta.

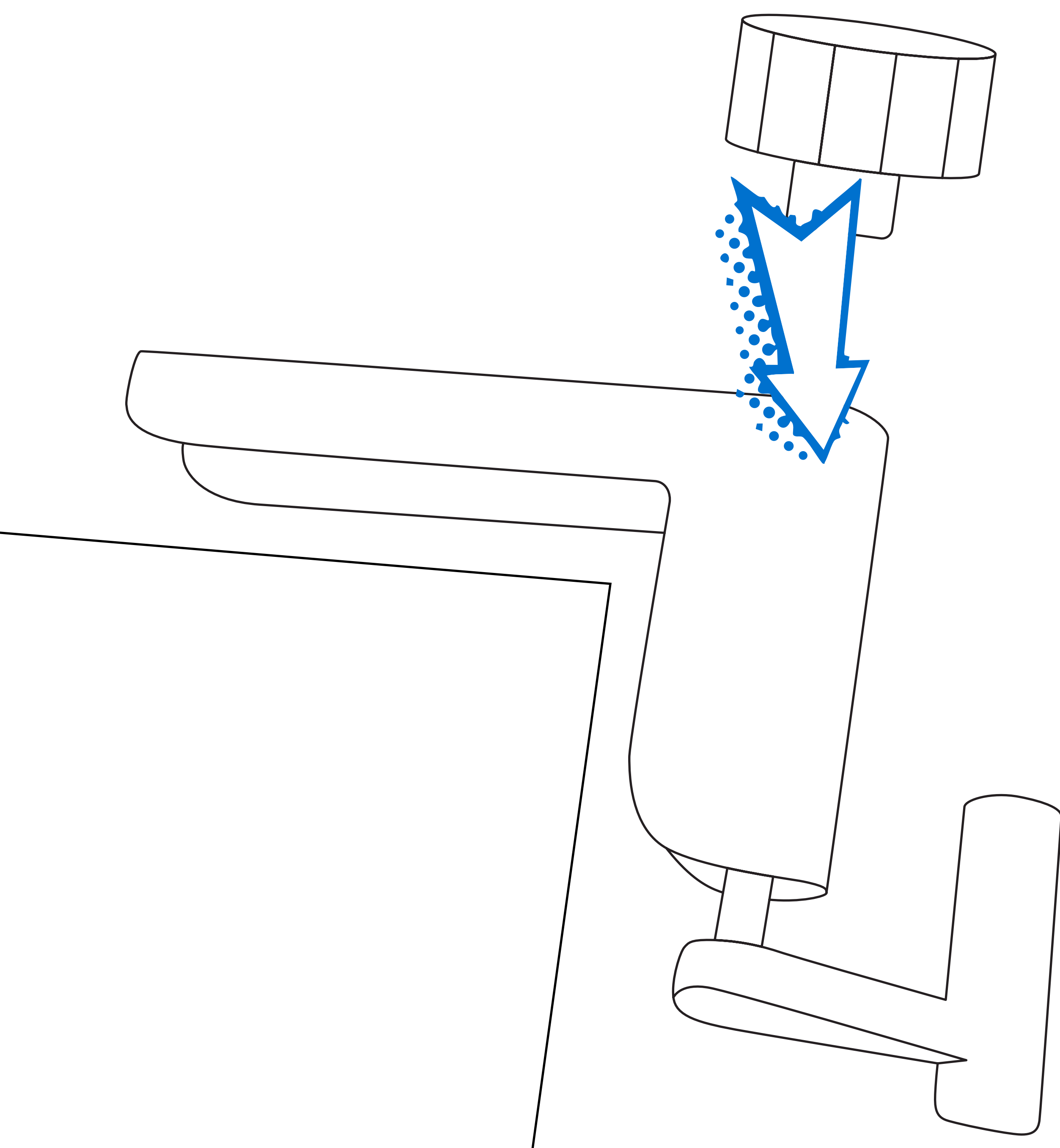

1F

Come ultimo passaggio, incolla la pellicola trasparente nel punto in cui la staffa di ritorno si appoggia sul telaio della porta, per evitare danni e impedire che scivoli.

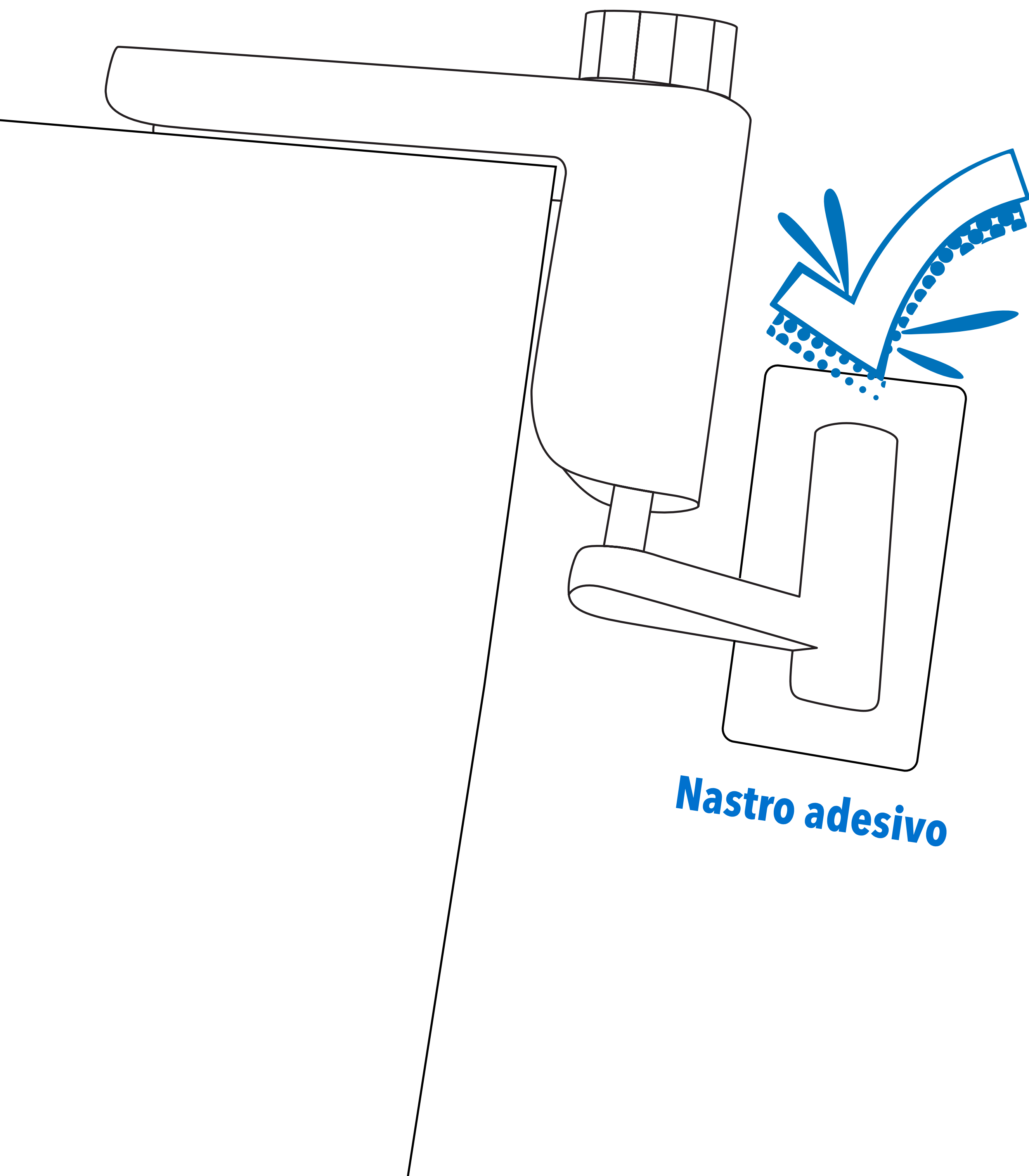

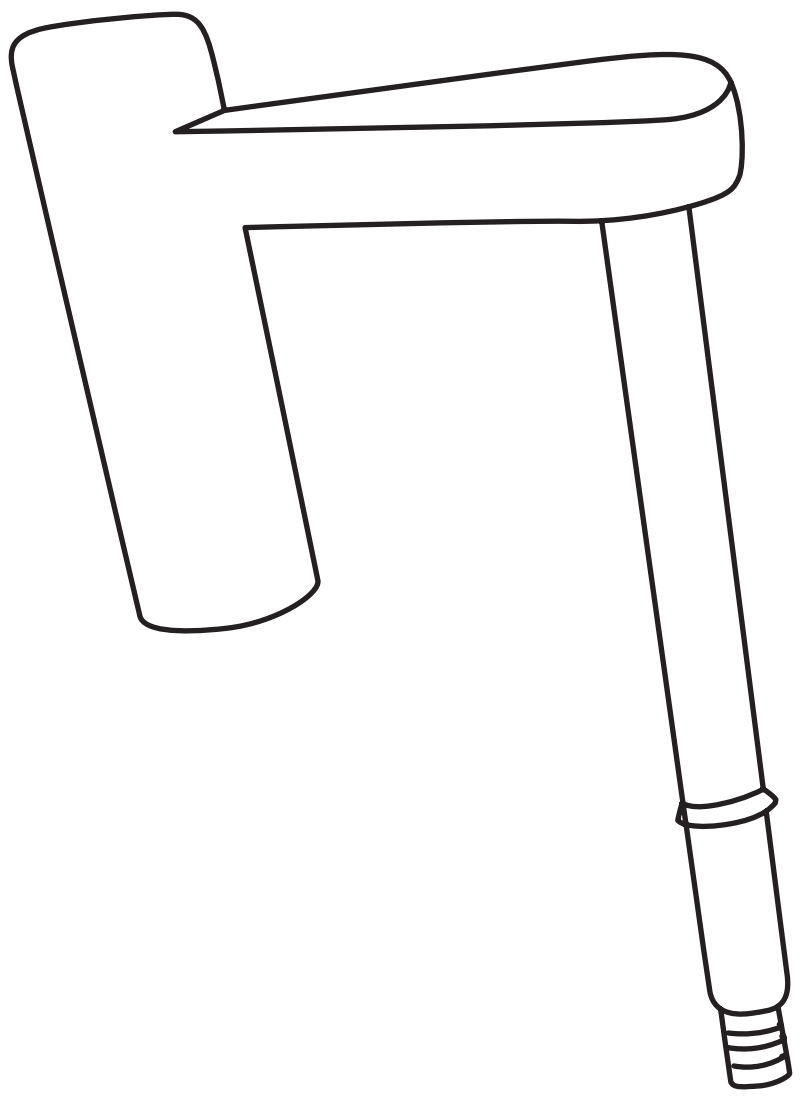

Il montaggio sul lato sinistro funziona in modo analogo a quello sul lato destro. L'unica differenza è che la molla e la staffa di richiamo vengono inserite dall'altro lato (vedi immagine).

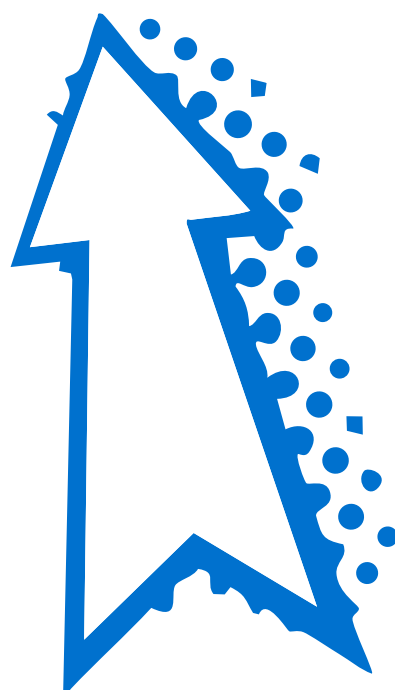
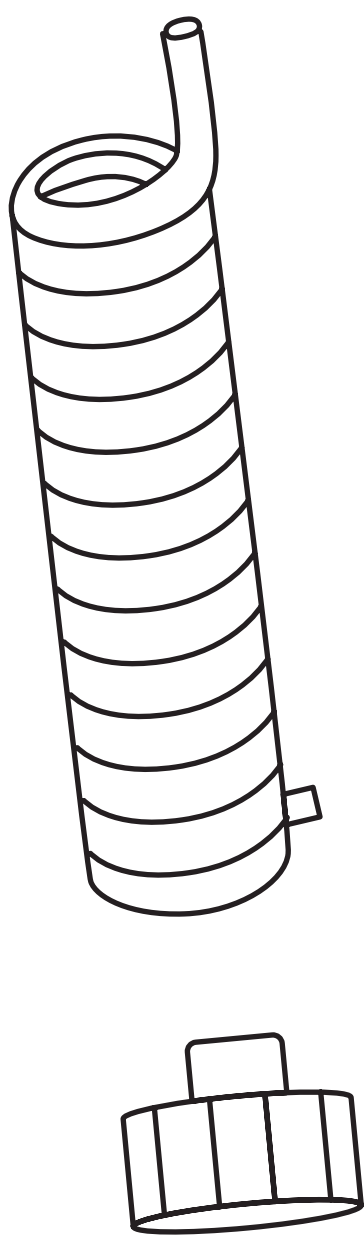
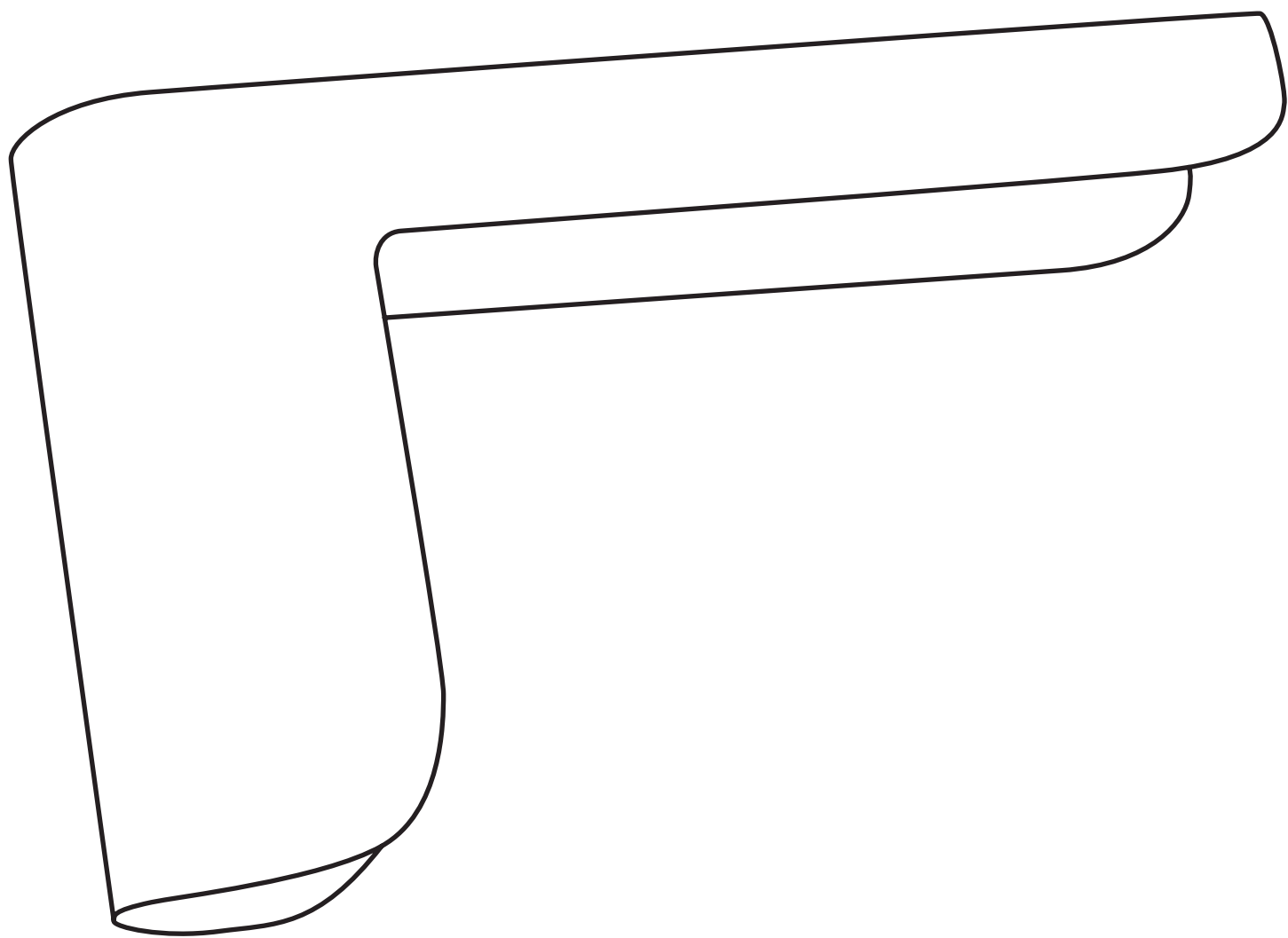

IL TUO SERVIZIO CLIENTI

CONTATTI



SR-1401



STONE REEF GmbH
service@stonereef.de